

SOGO®

Human Technology

Manual de Instrucciones - Instruction Manual

**Televisor Digital COLOR FULL HD LED 22”
22” Digital FULL HD LED COLOR TV**



Ref. SS-2236



INSTRUCCIONES IMPORTANTES DE SEGURIDAD

INSTRUCCIONES DE SEGURIDAD



ADVERTENCIA - PARA REDUCIR EL RIESGO DE INCENDIOS, DESCARGAS ELÉCTRICAS O LESIONES GRAVES:

- Este producto no debe ser expuesto a goteos o salpicaduras y no coloque objetos que contengan líquidos, como floreros, sobre el aparato.
- Sitúe este producto lejos de fuentes de calor tales como radiadores, calefactores, estufas u otros aparatos (incluyendo amplificadores) que produzcan calor.
- Limpie el producto únicamente como lo recomienda el fabricante (ver "Mantenimiento") para más detalles). Desconecte el cable de alimentación de la toma de corriente antes de limpiar,
- Desenchufe el adaptador de alimentación de la toma de corriente cuando no se utiliza durante un período prolongado.
- Evitar que los objetos y líquidos que se caiga o se derrama sobre el producto.
- Utilice el producto únicamente con el adaptador de corriente suministrado. Cables de alimentación por lo que no es probable que sean pisados o aplastados por elementos colocados encima o contra ellos, prestando especial atención a los enchufes, tomacorrientes y el punto donde salen del producto.
- Cuando el enchufe de alimentación o un aparato es utilizado como dispositivo de desconexión, el dispositivo de desconexión debe ser accesible fácilmente.
- No utilice este producto bajo las siguientes condiciones.
 - Cuando el cable de alimentación o el enchufe están dañados.
 - Si se ha derramado líquido en o han caído objetos en el producto.
 - Si el producto ha estado expuesto a la lluvia o el agua.
 - Si el producto no funciona cuando se usa según las instrucciones de funcionamiento.
 - Si el producto se ha caído o dañado de alguna manera.
- No intente reparar el producto, llévelo a la tienda de reparación de la electrónica de su elección para cualquier servicio o reparación.
- No sobrecargue los enchufes, extensiones eléctricas, o receptáculos integrales.



PRECAUCIÓN: PARA REDUCIR EL RIESGO DE LESIONES PERSONALES O PRODUCTO / DAÑOS A LA PROPIEDAD:

- Este producto está destinado exclusivamente para uso no comercial, no industrial, el uso personal como una televisión portátil. No utilice este producto para ningún otro propósito.
- No exponga el producto a los choques violentos, temperaturas extremas, o períodos largos o luz solar directa.
- Mantenga el producto lejos de objetos magnéticos, motores y transformadores.
- No utilice al aire libre en las inclemencias del tiempo.



No utilice el televisor durante la conducción, lo que es peligroso y es ilegal en algunas áreas.

BATERÍA DE MANEJO Y USO:

- Mantenga las pilas lejos de los niños y las mascotas. Sólo los adultos deben manipular las baterías.
- No tire las pilas al fuego ni las exponga a fuentes de calor, fuego o de otro tipo.
- Siga la seguridad de la fabricación de la batería y las instrucciones de uso.

ELIMINACIÓN DE ANTIGUOS APARATOS ELÉCTRICOS

The European directive 2002/96/EC on Waste Electrical and Electronic Equipment (WEEE), requires that old household electrical appliances must not be disposed of in the normal unsorted municipal waste stream. La directiva Europea 2002/96/CE sobre residuos de aparatos eléctricos y electrónicos (RAEE), requiere que los electrodomésticos viejos no pueden ser arrojados en los que los desechos sólidos municipales. Old appliances must be collected separately in order to optimize the recovery and recycling of the materials they contain, and reduce the impact on human health and the environment. Aparatos tienen que ser recogidos selectivamente para optimizar la recuperación y el reciclado de los materiales que contienen, y reducir el impacto en la salud humana y el medio ambiente.

The crossed out "wheeled bin" symbol on the product reminds you of your obligation, that when you dispose of the appliance, it must be separately collected. El tachado "contenedor de basura" símbolo en el producto que usted recuerda de su obligación, que cuando se tire el aparato, debe recogerse de forma selectiva.

Consumers should contact their local authority or retailer for information concerning the correct disposal of their old appliance. Los consumidores deben ponerse en contacto con la autoridad local o minorista para obtener información sobre la correcta eliminación de su electrodoméstico viejo.



ACCESORIOS

Manual de instrucciones	1
Mando a Distancia con batería	1
AC Corriente alterna	1

CONTENIDO

PRIMEROS PASOS

INSTRUCCIONES IMPORTANTES	1-2
ACCESORIOS	3
CARACTERÍSTICAS	5
PARTES GENERALES	6-7
MANDO A DISTANCIA	8-9
PREPARACIÓN DEL MANDO A DISTANCIA	10
CONEXIÓN BÁSICA	11-15

OPERACIONES

OPERACIONES BÁSICAS	16-24
MENÚ PRINCIPAL	25-41
PRIMERA INSTALACIÓN.....	25-26
MODO DTV	27-40
MODO DE ATV	40
MODO PC	40-41

PARA REFERENCIA

MANTENIMIENTO	42
MONTAJE EN LA PARED	42
INSTALACIÓN CON PIE.....	43
ESPECIFICACIONES	44
SOLUCIÓN DE PROBLEMAS	45

CARACTERISTICAS

22 "TFT pantalla

Este reproductor tiene un built-in de 22 " LED pantalla de visualización para proporcionar una visión clara y baja radiación.

AUTO AYUDA DE ESCANEEO DE TV

APOYO DE ALTA DEFINICIÓN H.264 FUNCIÓN

APOYO RECEPCIÓN DE EMISIONES DIGITALES

GUÍA DE AYUDA PARA LA TELEVISIÓN

APOYO TELETXTO (EUROPA) FUNCIÓN

SOPORTA USB REPRODUCCIÓN MULTIMEDIA

APOYO MULTI-IDIOMAS EN PANTALLA

APOYO COMPLETO FUNCIONES DE MANDO A DISTANCIA

COMPATIBLES CON HDMI, VGA, AUDIO PC, SCART, VÍDEO, AUDIO R / L, YPBPR Y ENTRADA IC

APOYO Y COAX SALIDA DE AURICULARES

CON TITULAR SOPORTE DESMONTABLE

CON JACK DE ANTENA EXTERNA

CON ALTAVOCES INCORPORADOS

CON LA FUNCIÓN DE REDUCCIÓN DE RUIDO

PARTES GENERALES

UNIDAD PRINCIPAL

Vista Frontal

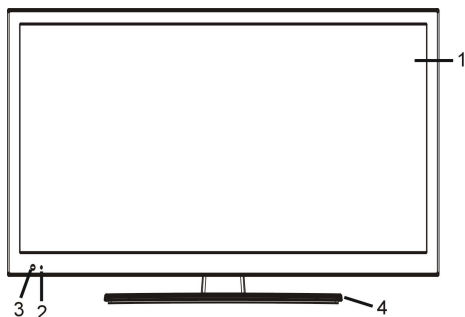

1. Pantalla LED
2. El indicador de energía-el modo de espera la luz del indicador se mostrará de color rojo, al poner en marcha la unidad de la luz del indicador se mostrará de color azul.
3. Sensor de mando a distancia
4. El Pie
5. Botón VOLUME + / - para bajar o subir el volumen o mover hacia la izquierda o derecha.
6. Boton CHANNEL + / - Para seleccionar el canal anterior y siguiente o para mover hacia abajo o subir.
7. Botón MENÚ Para acceder a la página menú de configuración.
8. Para botón SOURCE seleccionar la entrada.
9. Boton POWER - para encender y apagar el televisor

Vista Trasera

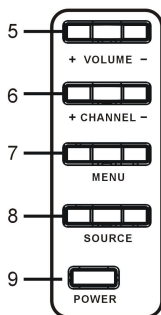
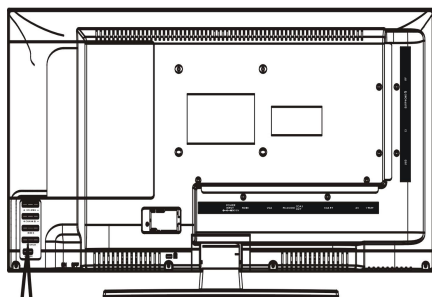

PARTES GENERALES

Vista Trasera

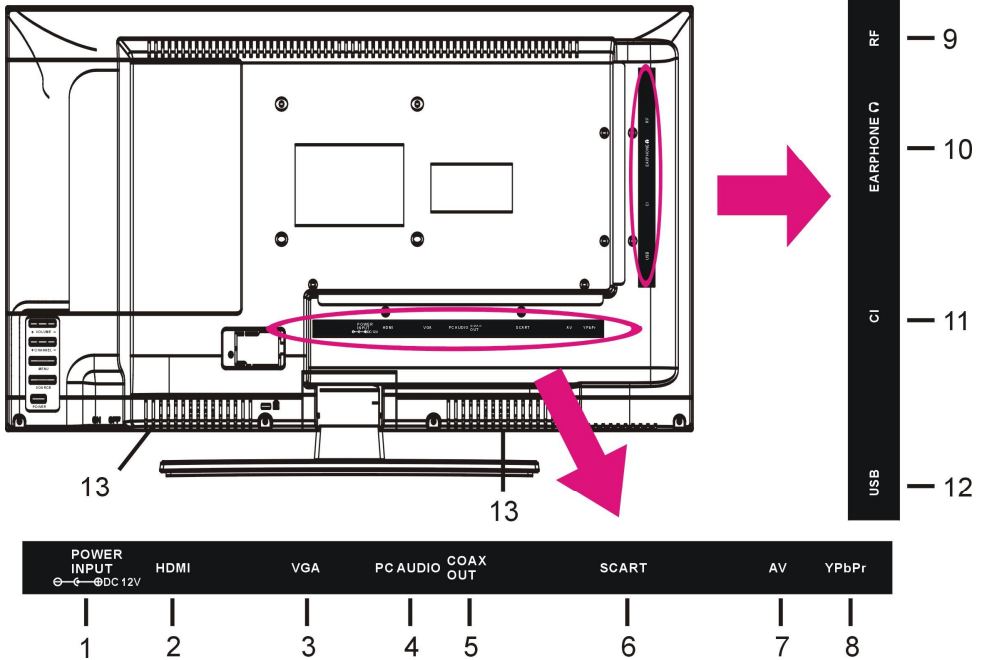

1. Entrada Corriente
2. Entrada HDMI
3. Entrada VGA
4. Entrada PC Audio
5. Salida Coaxial
6. Entrada euro conector
7. Entrada AV
8. Entrada YPbPr
9. Entrada RF para antena exterior
10. Salida Auricular
11. Entrada CI
12. Entrada USB
13. Altavoces Integradas

MANDO A DISTANCIA

- 1. ALIMENTACIÓN:** Para establecer la unidad en modo de espera, pulse de nuevo para encenderlo.
- 2. MUTE:** Para silenciar el sonido.
- 3. AUTO:** Para ajustar la pantalla de forma automática (en el PC / modo VGA).
- 4. BOTONES NUMERIC (0-9):** Para introducir la información del número, como por ejemplo el número de canal y así sucesivamente.
- 5. -/--:** Para cambiar el dígito.
- 6. ⏪ :** Para volver al canal anterior
- 7. ASPECTO:** Pulse este botón repetidamente para seleccionar la relación de aspecto que desee de la pantalla.
- 8. AUDIO:** Para seleccionar la banda sonora diferente.
- 9. VOL + / -:** Para subir / bajar el volumen.
- 10. CH + / -:** Para jugar al canal siguiente / anterior.
- 11. DISPLAY:** Para mostrar la información del programa actual.
- 12. ▲:** el botón de navegación hacia arriba.
- 13. ◀:** botón de navegación izquierdo.
- 14. OK:** Para confirmar la selección.
- 15. ▶:** botón de navegación Derecha.
- 16. ▼:** el botón de navegación hacia abajo.
- 17. MENU:** Para mostrar el menú principal. Presione de nuevo para volver a la página anterior del menú.
- 18. EXIT:** Para salir de la página del menú.
- 19. FUENTE:** Para cambiar la fuente de entrada.
- 20. P-MODE:** Para cambiar el modo de imagen.
- 21. SLEEP:** Para ajustar la hora del sueño como se desee.
- 22. S-Mode:** Para cambiar el modo de sonido.
- 23. FAV:** Para entrar en la página de la lista de canales favoritos.
- 24. FAV-:** Para jugar canal favorito anterior.
- 25. EPG:** Para mostrar la información guía de televisión.
- 26. FAV +:** Para jugar al lado de canales favoritos.



MANDO A DISTANCIA

27. **TEXTO:** Para visualizar el teletexto.
28. **BLOQUEO:** Para mantener el teletexto.
29. **Subtítulo:** Para abrir el subtítulo. Pulse otra vez para cerrar los subtítulos.
30. **TV / RADIO:** Para cambiar la unidad entre la televisión y la radio.
31. **INDEX:** Para entrar en la página de índice.
32. **TAMAÑO:** Para cambiar el tamaño del teletexto.
33. **SUBPÁGINA:** Para entrar en la subpágina de teletexto.
34. **REVEAL:** Para ocultar el teletexto, o mostrar los caracteres ocultos.
35. **MEDIOS:** Para entrar en el modo multimedia directamente.
36. **⏮** : Para reproducir o pausar la reproducción, pulse este botón para iniciar cambio de hora en el modo de DTV.
37. **⏭** : Para mover el avance rápido.
38. **⏪** : Para retroceder rápidamente.
39. **●** : Para entrar en la página RECORD MENÚ.
40. **■** : Para detener la reproducción.
41. **⏩** : Para reproducir el capítulo siguiente.
42. **⏮** : Para reproducir el capítulo anterior.
43. **Botón ROJO.**
44. **Botón VERDE.**
45. **Botón AZUL.**
46. **Botón AMARILLO.**



PREPARACIÓN DEL MANDO A DISTANCIA

INSTALACIÓN DE LA BATERÍA

Instale las baterías como las siguientes imágenes. Asegúrese de terminales + y - se colocan como se indica en el compartimiento de la batería (Fig 1).

SERVICIO DE LA VIDA DE LAS BATERÍAS

- Las baterías suelen durar un año aunque esto depende de la frecuencia del mando a distancia se utiliza.
- Si el mando a distancia deja de funcionar incluso si se utiliza cerca del aparato, reemplace las baterías.
- Utiliza dos pilas secas de tamaño AAA.

NOTA:

- No deje caer, pisar ni golpear el mando a distancia. Esto puede dañar las piezas o provocar un mal funcionamiento.
- Si el mando a distancia no va a ser utilizado por un largo tiempo, retire las pilas.

MANDO A DISTANCIA

FUNCIONAMIENTO

Apunte el mando a distancia de no más de alrededor de 6 m desde el mando a distancia sensor y dentro de aproximadamente 60 ° de la parte frontal del reproductor (Fig. 2).

NOTAS:

- La distancia de funcionamiento puede variar de acuerdo con el brillo de la habitación.
- No dirija la luz brillante en la distancia controlar el sensor.
- No coloque objetos entre el mando a distancia y el sensor.
- No utilice este mando a distancia, mientras que operen simultáneamente el mando a distancia control de cualquier otros equipos.

Fig1

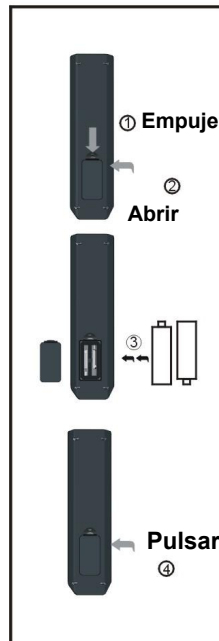
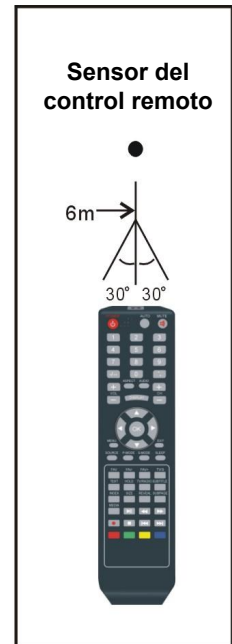

Fig2



BASIC CONNECTION

- Asegúrese de que todos los cables están desconectados de la unidad principal antes de conectar a la fuente de alimentación de CA.
- Lea detenidamente las instrucciones antes de conectar otros equipos.

CONEXIÓN A LA FUENTE DE ALIMENTACIÓN DE CA

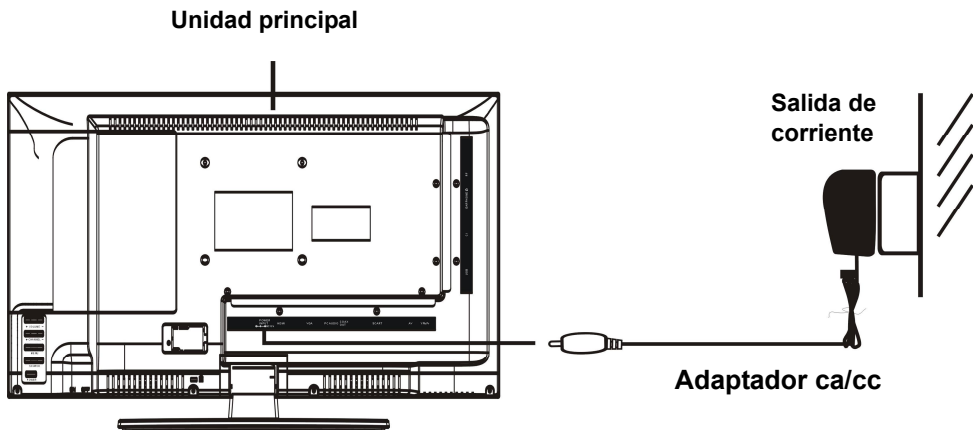

Conecte la antena externa A LA UNIDAD

Instalación de antena externa en toma de antena a la mejor imagen.

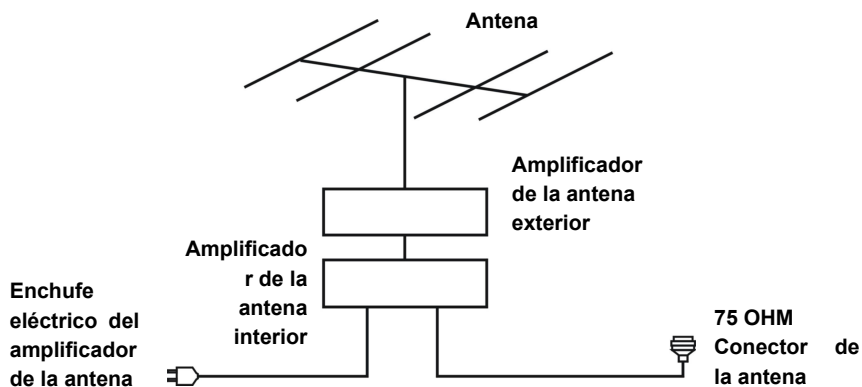

Conexión HDMI

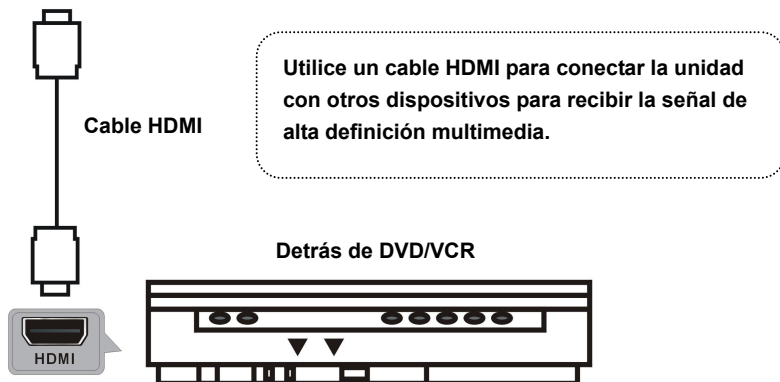

PC / VGA CONEXIÓN

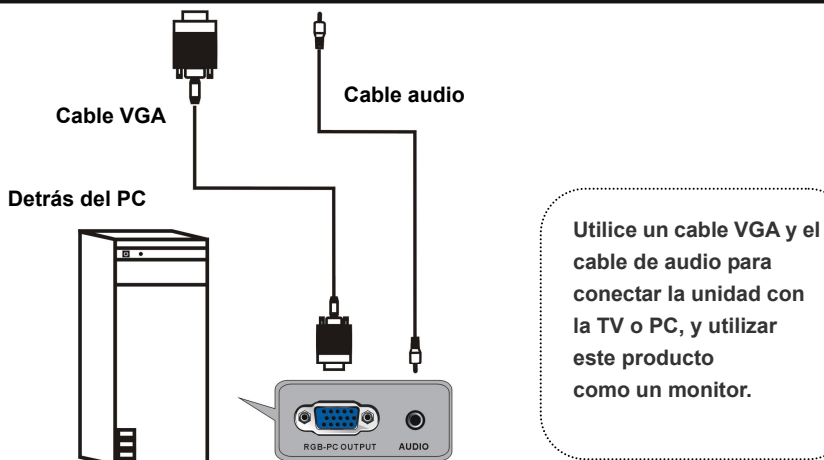

Conexión SCART

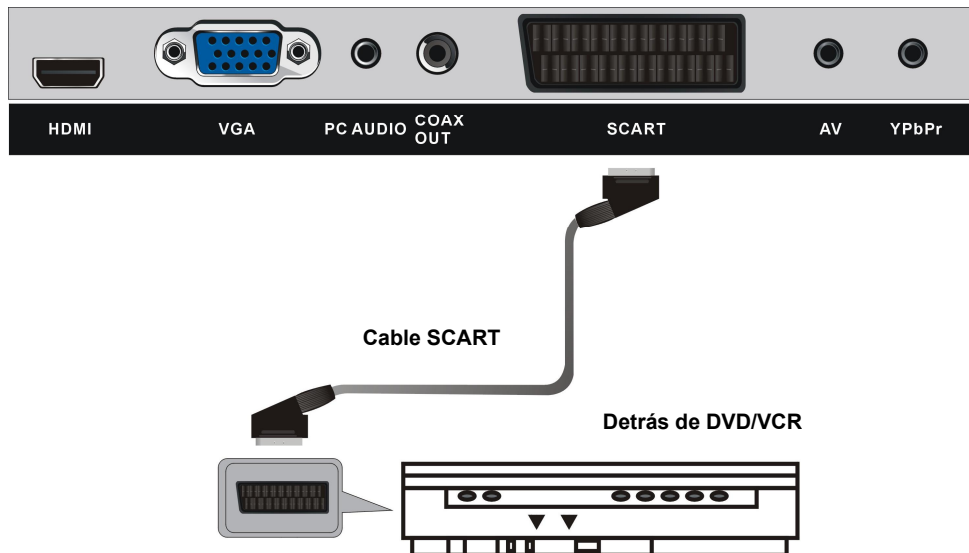

COAXIAL OUT CONEXIÓN



Utilice un cable coaxial para conectar la unidad con el amplificador de audio u otros dispositivos de descodificación de la señal de salida coaxial de audio.

COMPUESTO conexión AV



Para la conexión básica, utilice el compuesto de L / D de audio (blanco / rojo) y el cable CVBS (amarillo) para conectar la unidad con otros dispositivos.

Detrás de DVD/VCR

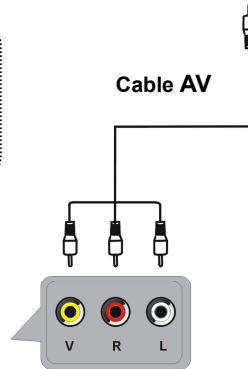
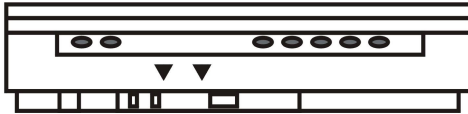

Componente (YPbPr) CONEXIÓN



Cable audio

Cable YPbPr

Detrás de DVD/VCR

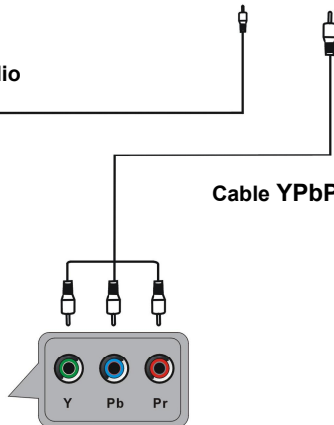
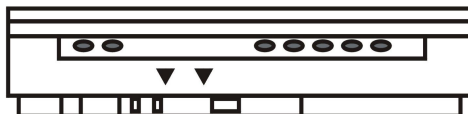

Conecte el dispositivo USB a la unidad



Enchufa memoria USB para reproducir
PELICULAS / MUSICA / FOTOS
archivos de multimedia.

INSERTAR UNA TARJETA CI A LA UNIDAD



Enchufa su tarjeta CI (Conditional
Access Module) para mirar los digital
canales especiales.

CONEXION AURICULARES

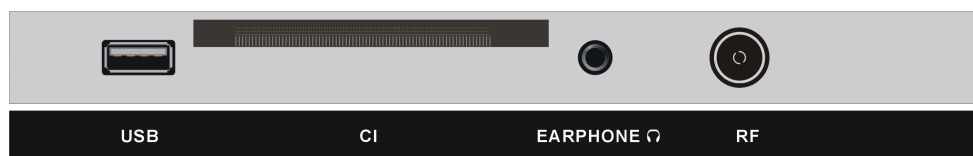

Cable Auriculares

ASEGÚRESE DE TODOS LOS EQUIPOS Y EL ADAPTADOR DE CA ESTEN CONECTADOS CORRECTAMENTE Y LA UNIDAD PERMANECERA EN MODO CORRECTO ANTES DE CADA OPERACION.

OPERACIONES BASICOS

- Presione el botón **POWER** en la parte superior la unidad o del control remoto para encender la unidad (el indicador se iluminará en azul), pulse de nuevo para apagar (modo de espera) de la unidad (el indicador se ilumina en rojo).

- Pulse el botón **SOURCE** en la unidad o en el mando a distancia para establecer la unidad en modo **DTV** o **ATV**.

SELECCIONAR EL PROGRAMA DESEADO

1. Presione **CH +** para reproducir el siguiente canal.

2. Presione **CH**-botón para reproducir el canal anterior.

3. Pulse los botones numéricos del control remoto directamente para seleccionar el programa deseado.

NOTA:

CONTROL DE VOLUMEN

- Presione el botón **VOL +** o **VOL-**para ajustar el nivel de volumen actual.

Disponible: 0-100.

CONTROL DE SILENCIO

- Presione el botón **MUTE** para silenciar el sonido, pulse de nuevo para activar el sonido.

AJUSTE DE LA FUENTE

- Pulse el botón **SOURCE** en la unidad o en el mando a distancia para mostrar la lista de funciones.

- Pulse Arriba o abajo botón de navegación para seleccionar la fuente de entrada que desee, luego presione el botón **Aceptar** para confirmar la selección.

Opciones disponibles: **DTV, ATV, AV, SCART, YPBPR, HDMI, PC, MEDIA.**

MODO DE IMAGEN

- Pulse **P-MODE** en el mando a distancia para seleccionar el modo de imagen que desee directamente.

Opciones disponibles: **Estándar, Suave, Usuario, Dinámico.**

MODO DE SONIDO

- S-Pulse la tecla **MODE** en el mando a distancia para seleccionar el modo de sonido directamente.

Opciones disponibles: **Estándar, Película, Música, Voz, Usuario.**

CONFIGURACIÓN SLEEP

- Presione el botón SLEEP del mando a distancia para seleccionar TIEMPO dormir directamente.

Opciones disponibles: Off, 10min, 20min, 30min, 60min, 90min, 120min, 180min, 240min.

VALOR DE TAMAÑO DEL VIDEO

Pulse el botón ASPECT del mando a distancia varias veces para seleccionar el tamaño video directamente.

Opciones disponibles: Auto, 4:3, 16:9, Zoom1, Zoom2.

NOTA: El tamaño de vídeo disponibles pueden ser diferentes en diferentes fuentes de entrada.

AJUSTE DE MULTI-AUDIO

- Presione el botón AUDIO del mando a distancia para entrar Multi-audio página del menú.

- Pulse IZQUIERDA / DERECHA botón de navegación para seleccionar la banda de sonido disponibles.

- Pulse ARRIBA / ABAJO botón de navegación para seleccionar el idioma de audio disponible.

NOTA: Para activar esta función, asegúrese de que el canal que está viendo es compatible con múltiples idiomas de audio.



INFORMACIÓN EN LA PANTALLA

- Pulse el botón DISPLAY en el mando a distancia para mostrar la información del programa actual.

GUIA DE TELEVISOR (para el modo DTV SOLAMENTE)

- Pulse el botón EPG en el mando a distancia para entrar en la página siguiente menú:

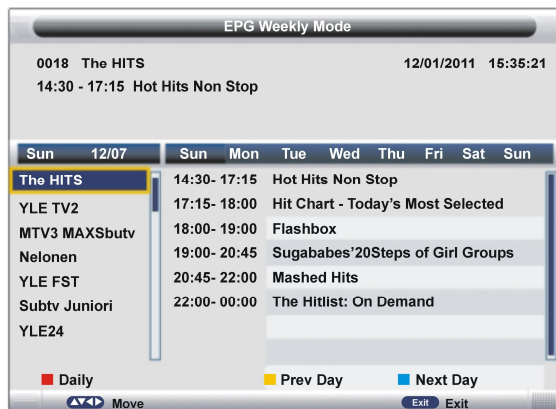

- Pulse los botones de navegación para seleccionar el canal deseado
- Presione el botón rojo para entrar en modo semanal o modo diario.
- Pulse el botón AMARILLO para acceder a la guía del día anterior.
- Pulse el botón AZUL para acceder a la guía del día siguiente.

LISTA DE FAVORITOS

Al ver un canal disponible, pulse el botón FAV del mando a distancia para entrar en la página favorita menú Lista.

- Presione Arriba o abajo para seleccionar el canal de navegación preferido.
- Pulse IZQUIERDA / DERECHA botón de navegación para seleccionar el grupo favorito preferido.
- Pulse el botón OK para confirmar la selección.

NOTAS:

- Para añadir / borrar un canal de la lista de favoritos, por favor, consulte la Parte 3.2 "Gestión Favorito".
- Pulse el botón ROJO del mando a distancia para mostrar el teclado. A continuación, puede cambiar el nombre de un tipo favorito deseado con los botones de navegación.



Selección rápida

Al ver un canal disponible, pulse el botón OK en el mando a distancia para introducir la lista de canales página del menú.

- Presione Arriba o abajo para seleccionar el canal de navegación preferido.
- Pulse el botón OK para confirmar la selección.



TELETEXTO

- Pulse el botón TEXT del mando a distancia para ver la información de teletexto disponible.

TV / RADIO (para el modo DTV SOLAMENTE)

- Presione el botón TV / RADIO en el mando a distancia para cambiar la unidad entre la TV y el modo de radio.

SUBTÍTULOS

- Pulse el botón SUBTITLE del mando a distancia para entrar en la página Subtítulo menú.
- Pulse IZQUIERDA / DERECHA botón de navegación para seleccionar la opción preferida.
- Pulse ARRIBA / ABAJO botón de navegación para seleccionar los subtítulos disponibles.
- Pulse el botón OK para confirmar la selección.



NOTA: Para activar esta función, asegúrese de que el canal que está viendo soporta multi-subtítulos.

GRABADOR (para el modo DTV SOLAMENTE)

- Enchufas la memoria USB en la ranura USB.

Cuando ve un programa digital:

- ● Pulse el botón del mando a distancia para iniciar la grabación directamente y pulse de nuevo para ver el menú.



- Utilice IZQUIERDA / DERECHA botón de navegación para mover el cursor, utilice los botones numéricos para ingresar el valor deseado y pulse el botón OK para confirmar el ajuste.

- Pulse el botón del mando a distancia para llamar a un cuadro de diálogo y seleccione Aceptar para detener la grabación, seleccione Cancelar para cerrar el cuadro de diálogo.

Para ver programas grabados:

- Pulse el botón INDEX en el mando a distancia para destacar el menú de la lista de grabación.



- Pulse ARRIBA / ABAJO de navegación para seleccionar los archivos grabados y pulse el botón OK para iniciar la reproducción.

TIME SHIFT (para el modo DTV SOLAMENTE)

- Enchufas la memoria USB en la ranura USB.

Cuando se ve un programa digital:

- Si no te quieres perder ningún programa cuando se fue, pulse el botón ►|| del mando a distancia para llamar a un cuadro de diálogo y seleccione OK para entrar en el modo TIME SHIFT, seleccione Cancelar para cerrar el cuadro de diálogo. Pulse otra vez el botón ►|| para activar la función Time Shift.

- Pulse el botón ►|| otra vez cuando vuelvas a ver el programa en el modo TIME SHIFT.

- Para detener el Time Shift, pulse en el mando a distancia ■ para detener la reproducción TIME SHIFT y pulse de nuevo para llamar a un cuadro de diálogo. Seleccione Aceptar para salir del modo TIME SHIFT y seleccione Cancelar para cerrar el cuadro de diálogo.

Reproducción de medios

- Pulse el botón SOURCE en la unidad o en el mando a distancia para seleccionar la fuente de entrada de MEDIA.
- Enchufas la memoria USB en la ranura USB.
- Pulse ARRIBA / ABAJO / IZQUIERDA / DERECHA botón de navegación para mover el cursor.
- Pulse el botón EXIT para volver a la página anterior del menú.

NOTA: Pulse el botón MEDIA del mando a distancia para acceder al modo multimedia directamente.



1. FOTO

- Pulse IZQUIERDA / DERECHA botón de navegación para seleccionar la foto en el menú principal y pulse el botón OK para entrar en él.

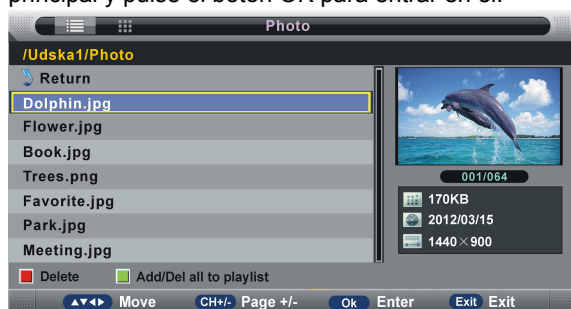

NOTA: Al seleccionar los archivos de fotos, pulse el botón EXIT para mover el cursor a TITLE y pulse el botón de navegación derecha para ver los archivos en el modo de vista en miniatura.

- Utilice los botones de navegación para seleccionar el archivo que prefiera.
- Pulse el botón ROJO para entrar en un cuadro de diálogo y seleccione Sí para eliminar el archivo resaltado, seleccione No para cancelar esta operación.
- Pulse el botón VERDE para agregar / quitar todos los archivos de lista de reproducción.
- Pulse el botón Aceptar para agregar / eliminar archivo resaltado de la lista de reproducción.- Pulse el botón ►► para iniciar la reproducción.

Durante la reproducción normal de la foto:

- Pulse el botón OK en el mando a distancia para mostrar la barra de herramientas, pulse el botón EXIT para ocultarlo.

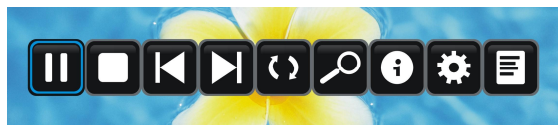

- Pulse IZQUIERDA / DERECHA botón de navegación para seleccionar la opción preferida en la barra de herramientas y pulse el botón OK para confirmar la selección / entrar en el submenú.

- Pulse el botón ►|| del mando a distancia para reproducir o pausar la reproducción.
- Presione el botón del mando a distancia ■ para detener la reproducción.
- Pulse ◀◀ button on remote control to play previous photo. botón en el mando a distancia para reproducir la foto anterior.
- Pulse ▶▶ button on remote control to play next photo. botón en el mando a distancia para reproducir la siguiente foto.

2. MÚSICA

- Pulse IZQUIERDA / DERECHA botón de navegación para seleccionar Música del menú principal y pulse el botón OK para entrar en él.

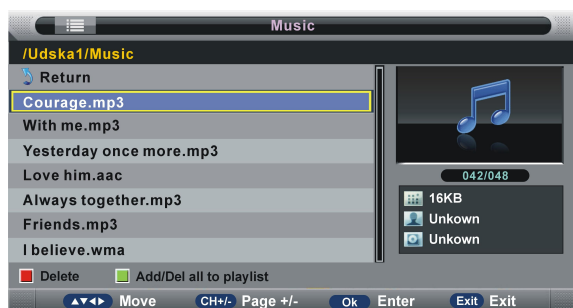

- Pulsar los botones de navegación para seleccionar el archivo deseado.
- Presione el botón rojo para entrar en un cuadro de diálogo, y presione el botón de navegación izquierda o derecha para decidir si borrar o no.
- Pulse el botón VERDE para añadir / eliminar todos los archivos de lista de reproducción.
- Pulse el botón OK para reproducir la música en este archivo.
- Pulse el botón ►|| para iniciar la reproducción.

Durante la reproducción normal de la musica:

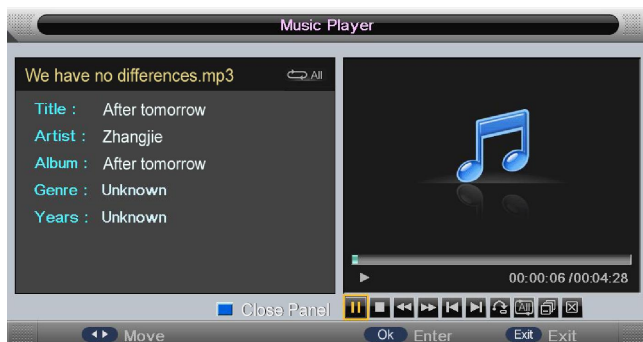

- Pulse IZQUIERDA / DERECHA botón de navegación para seleccionar la opción preferida en la barra de herramientas y pulse el botón OK para confirmar la selección / entrar en el submenú.

- Pulse el botón AZUL del mando a distancia para cerrar el menú en pantalla, pulse cualquier botón del mando a distancia para que aparezca de nuevo.

- Pulse el botón ►► del mando a distancia para reproducir o pausar la reproducción.

- Pulse el botón ■ en el mando a distancia para detener la reproducción.

- Presione el botón ◀◀ del mando a distancia para moverse rápidamente hacia atrás.

- Presione el botón ▶▶ del mando a distancia para moverse rápidamente hacia adelante.

- Pulse el botón ◀◀ del mando a distancia para reproducir el archivo anterior.

- Pulse el botón ▶▶ del mando a distancia para reproducir el archivo siguiente.

3. PELÍCULA

- Pulse IZQUIERDA / DERECHA botón de navegación para seleccionar la película en el menú principal y pulse el botón OK para entrar en él.

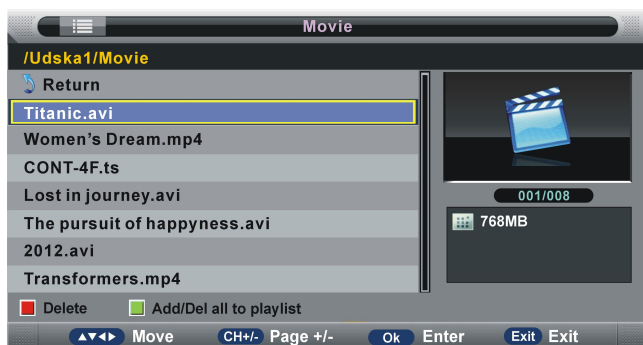

- Pulsar los botones de navegación para seleccionar el archivo deseado.
- Presione el botón rojo para entrar en un cuadro de diálogo, y presione el botón de navegación izquierda o derecha para decidir si borrar o no.
- Pulse el botón VERDE para añadir / eliminar todos los archivos de lista de reproducción.
- Pulse el botón OK para reproducir la película en este archivo.
- Pulse el botón ►|| para iniciar la reproducción.

Durante la reproducción normal de la película:

- Pulse el botón OK en el mando a distancia para mostrar la barra de herramientas, pulse el botón EXIT para ocultarlo.

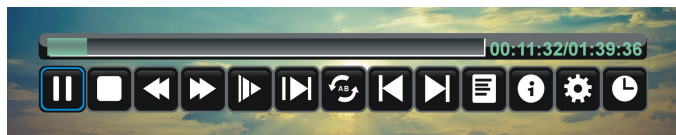

- Press LEFT or RIGHT navigation button to select wanted option in the tool bar, and press OK button to confirm selection.
- Pulse IZQUIERDA / DERECHA botón de navegación para seleccionar la opción preferida en la barra de herramientas y pulse el botón OK para confirmar la selección / entrar en el submenú.

- Pulse el botón AZUL del mando a distancia para cerrar el menú en pantalla, pulse cualquier botón del mando a distancia para que aparezca de nuevo.
- Pulse el botón ►|| del mando a distancia para reproducir o pausar la reproducción.
- Pulse el botón ■ en el mando a distancia para detener la reproducción.
- Presione el botón ◀◀ del mando a distancia para moverse rápidamente hacia atrás.
- Presione el botón ▶▶ del mando a distancia para moverse rápidamente hacia adelante.
- Pulse el botón ◀◀ del mando a distancia para reproducir el archivo anterior.
- Pulse el botón ▶▶ del mando a distancia para reproducir el archivo siguiente.

4. TEXTO

- Pulse IZQUIERDA / DERECHA botón de navegación para seleccionar e-Book en el menú principal y pulse el botón OK para entrar en él.

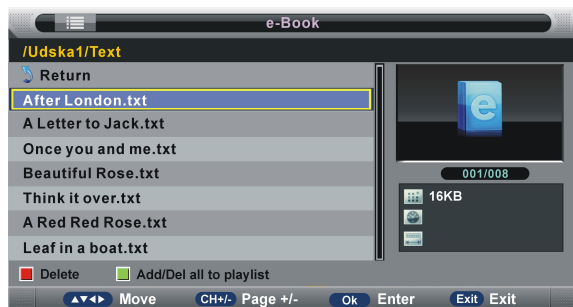

- Pulsar los botones de navegación para seleccionar el archivo deseado.
- Presione el botón rojo para entrar en un cuadro de diálogo, y presione el botón de navegación izquierda o derecha para decidir si borrar o no.
- Pulse el botón VERDE para añadir / eliminar todos los archivos de lista de reproducción.
- Pulse el botón Aceptar para agregar / eliminar archivo markado de la lista de reproducción.
- Pulse el botón ►|| para iniciar la reproducción.

Durante la reproducción normal del E-Book:

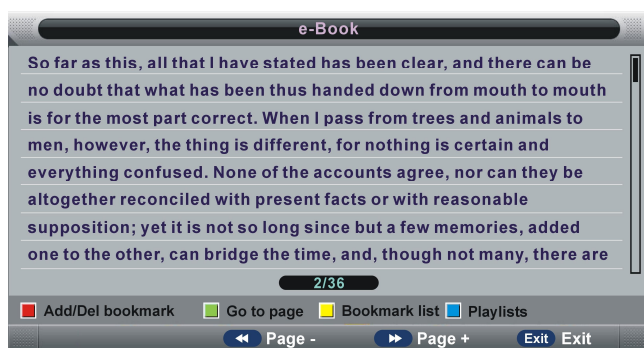

- Pulse el botón ROJO del mando a distancia para agregar / eliminar la página actual de la lista de marcadores.
- Pulse el botón VERDE del mando a distancia para entrar en el modo GOTO. Introduzca el número válido y pulse el botón OK para entrar en la página deseada directamente.
- Pulse el botón AMARILLO del mando a distancia para ver la lista de marcadores.
- Pulse el botón AZUL del mando a distancia para visualizar la lista de reproducción.
- Pulse el botón en el mando a distancia para reproducir la página anterior.
- Pulse el botón en el mando a distancia para reproducir la siguiente página.

NOTA: Para reproducir archivos multimedia, asegúrese de que ha seleccionado el icono correcto en el menú principal de reproducción de medios. Es decir, sólo se pueden reproducir archivos de fotos en el apartado de fotos, archivos de música en el punto MUSIC, etc.

MENU PRINCIPAL

- La unidad contiene los diferentes menús de configuración. Una vez que la programación inicial se introduce, se mantuvo en la memoria hasta que se cambia, y la unidad siempre puede ser operado bajo las mismas condiciones.
- Este ajuste se quedó en la memoria hasta que se cambian las configuraciones, incluso después de ajustar el jugador a modo de espera.

Procedimiento común para la configuración inicial

- Pulse el botón MENU en la unidad o en el mando a distancia para visualizar el menú principal.
- Presione Arriba o abajo para seleccionar submenús de navegación.
- Pulse el botón OK o navegación DERECHA para entrar en la página submenú.
- Presione Arriba o abajo para seleccionar la opción de navegación preferido.
- Presione el botón de navegación hacia la izquierda o derecha para ajustar el valor.
- Pulse el botón OK para confirmar la selección.
- Pulse el botón MENU para regresar a la página anterior del menú.
- Pulse el botón EXIT para salir de la página de menú.

La primera instalación

Si primera vez que utiliza, por debajo de la página de menú aparecerá en la pantalla después de encender esta unidad en:

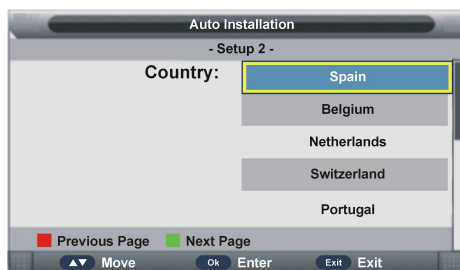
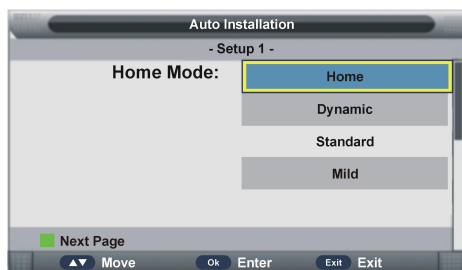

Configuración 1

- Pulse ARRIBA / ABAJO botón de navegación para seleccionar el modo de imagen deseado.
- Pulse el botón OK para llamar a un cuadro de diálogo. Seleccione Aceptar para confirmar la selección y pasar a la página siguiente, seleccione Cancelar para cerrar el cuadro de diálogo.

Configuración 2

- Pulse ARRIBA / ABAJO botón de navegación para seleccionar el país que usted vive pulg
- Pulse el botón OK para confirmar la selección y pasar a la página siguiente.

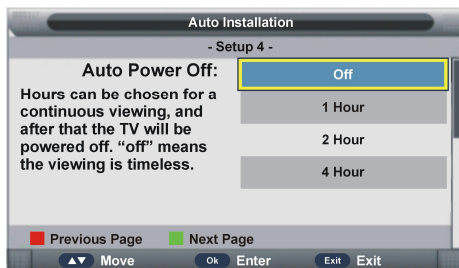
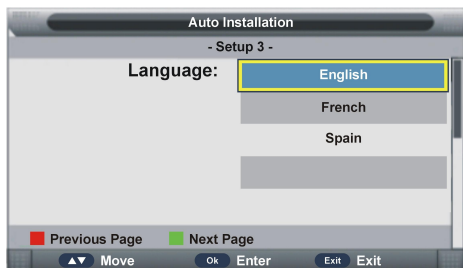

Configuración 3

- Pulse ARRIBA / ABAJO botón de navegación para seleccionar el idioma deseado del menú.
- Pulse el botón OK para confirmar la selección y pasar a la página siguiente.

Configuración 4

- Pulse ARRIBA / ABAJO navegación para seleccionar la potencia deseada tiempo de apagado automático.
- Pulse el botón OK para confirmar la selección y pasar a la página siguiente.

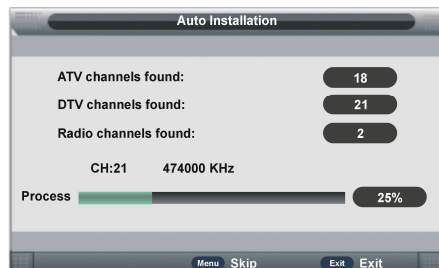
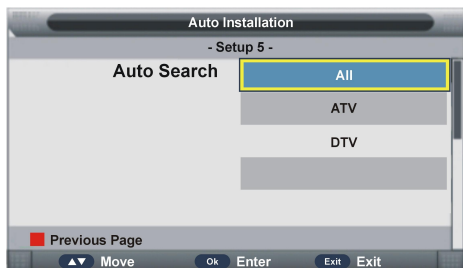

Configuración 5

- Pulse ARRIBA / ABAJO botón de navegación para seleccionar el tipo deseado de búsqueda.
- Pulse el botón OK para confirmar la selección y luego esta unidad buscará automáticamente los programas.

NOTA:

- Para saltar ATV o DTV sintonización, pulse el botón MENU del mando a distancia para llamar a un cuadro de diálogo y seleccione OK para saltar, seleccione Cancelar para cerrar el cuadro de diálogo.
- Para salir del ajuste, pulse el botón EXIT del mando a distancia para llamar a un cuadro de diálogo y seleccione Aceptar para salir de sintonización, seleccione Cancelar para cerrar el cuadro de diálogo.

Modo DTV

- Pulse el botón SOURCE en la unidad o en el mando a distancia para seleccionar la fuente de entrada de DTV.

1. IMAGEN



1.1 Modo de imagen

Opciones disponibles: Estándar, Suave usuario, y dinámica.

1.2 Brillo

El valor de brillo de la imagen se puede ajustar de 0-100.

1.3 Contraste

El valor de contraste de imagen puede ser ajustada de 0-100.

1.4 Definición

El valor de nitidez de la imagen se puede ajustar de 0-10.

1.5 Color

El valor de saturación de color de la imagen se puede ajustar de 0-100.

NOTA: El valor de brillo, contraste, nitidez y color es ajustable sólo en el modo de Imagen del usuario.

1.6 Tint

Este elemento se utiliza para ajustar el tono de color en sistema NTSC de 0-100.

1.7 Temperatura de color

Este elemento se utiliza para ajustar la temperatura de color óptima para la visualización adecuada. Opciones disponibles: Estándar, Frío, Caliente.

1.8 Relación de aspecto

- Pulse el botón OK o navegación DERECHA para entrar en el submenú y pulse ARRIBA / ABAJO botón de navegación para seleccionar la opción preferida.

Opciones disponibles: Automático, 4:3, 16:9, Zoom1, Zoom2.

NOTA: Si no hay señal, al pulsar el botón ASPECT del mando a distancia no funcionará. Y el tamaño del vídeo disponible puede ser diferente en diferentes fuentes de entrada.

1.9 Reducción de ruido

Este elemento se utiliza para eliminar el ruido de la imagen para obtener un mejor efecto de la imagen. Opciones disponibles: Desactivado, Bajo, Medio, Alto.

2. SONIDO



2.1 Modo de sonido

Opciones disponibles: Estándar, Película, Música, Voz, User.

2.2 Bajo

Este elemento se utiliza para ajustar el nivel de tonos de baja frecuencia de 0-100.

2.3 Treble

Este elemento se utiliza para ajustar el nivel de tonos de alta frecuencia de 0-100.

NOTA: El valor de los graves y los agudos se puede ajustar sólo en modo Usuario sonido.

2.4 Equilibrio

Este elemento se utiliza para ajustar la salida de audio entre los altavoces izquierdo y derecho de -50 a 50.

2.5 Surround

Este elemento se utiliza para activar / desactivar la función Surround.

2.6 AVL (Nivel automático de volumen)

Este elemento se utiliza para encender / apagar la función AVL.

2.7 SPDIF

Este elemento se utiliza para seleccionar el tipo deseado de audio SPDIF de salida.

Opciones disponibles: Off, PCM, Auto.

3. Canal

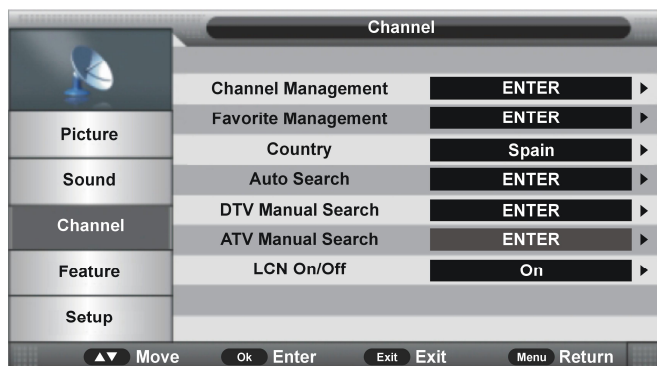

3.1 Administración de canales

- Pulse ARRIBA / ABAJO botón de navegación para seleccionar este elemento y pulse OK o el botón de navegación derecha para acceder al submenú.



- Pulse ARRIBA / ABAJO navegación para seleccionar el programa preferido.

a) Pulse el botón ROJO del mando a distancia y utilice los botones numéricos para ingresar la contraseña si "Bloqueo de canales" está encendido. A continuación, pulse el botón ROJO para añadir / quitar una marca de eliminación en el programa resaltado. Después de eso, pulse el botón MENU para entrar en un cuadro de diálogo. Seleccione OK para borrarlo, seleccione Cancelar para cancelar esta operación.

- b) Pulse el botón VERDE del mando a distancia y utilice los botones numéricos para ingresar la contraseña si "Bloqueo de canales" está encendido. A continuación, pulse el botón VERDE para bloquear / desbloquear el programa.
- c) Pulse el botón AMARILLO del mando a distancia para agregar / quitar marca de salto.
- d) Pulse el botón AZUL del mando a distancia para acceder al modo MOVE. A continuación, utilice los botones ARRIBA / ABAJO botón de navegación para seleccionar la posición que desee y pulse el botón OK para que se mueva.
- e) Pulse ARRIBA / ABAJO navegación para seleccionar el programa preferido. A continuación, pulse el botón OK para entrar en la página Cambiar nombre del menú.
- NOTA:** La función RENAME sólo está disponible para programas analógicos.

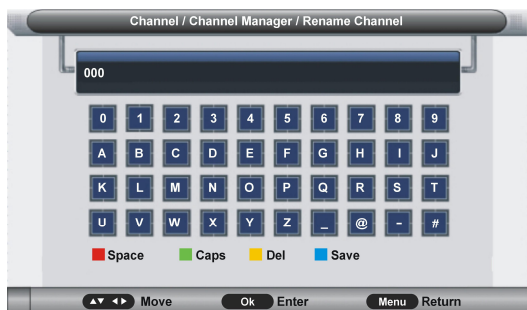

Tarea de Cambiar el nombre:

- Pulse ARRIBA / ABAJO / IZQUIERDA / DERECHA botón de navegación para seleccionar la opción que desee y pulse el botón OK para introducirlo.
- Pulse el botón ROJO del mando a distancia para añadir un espacio.
- Pulse el botón VERDE en el mando a distancia para cambiar entre mayúsculas y minúsculas.
- Pulse el botón AMARILLO del mando a distancia para borrar una entrada.
- Pulse el botón AZUL del mando a distancia para guardar la configuración.

3.2 Gestión favorite



- Pulse ARRIBA / ABAJO navegación para seleccionar el programa preferido.
- a) Pulse el botón ROJO del mando a distancia para agregar canal resaltado a favoritos 1 Lista.
- b) Pulse el botón VERDE en el mando a distancia para añadir canal resaltado a favoritos 2 lista.
- c) Pulse el botón AMARILLO del mando a distancia para agregar canal resaltado a favoritos 3 lista.
- d) Pulse el botón AZUL del mando a distancia para agregar canal resaltado a la lista 4 de favoritos.

3.3 País

Este elemento se utiliza para seleccionar el país que usted vive pulg.

3.4 Búsqueda automática

- Pulse ARRIBA / ABAJO botón de navegación para seleccionar este elemento y pulse OK o el botón de navegación derecha para acceder al submenú.
- A continuación, pulse ARRIBA / ABAJO botón de navegación para seleccionar Todo DTV o ATV y pulse el botón OK o navegación DERECHA para entrar en un cuadro de diálogo. Seleccione OK para iniciar la búsqueda automática, seleccione Cancelar para cancelar esta operación.



Para salir de la sintonización automática, pulse el botón MENU o EXIT y pulse Aceptar.

3.5 Búsqueda manual DTV

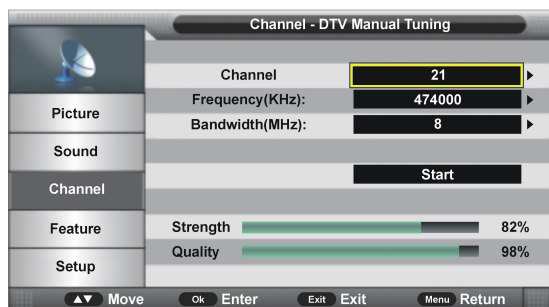

3.51 Canal

- Pulse el botón OK o navegación DERECHA para entrar en el submenú y pulse ARRIBA / ABAJO botón de navegación para seleccionar el programa preferido.

3.52 Frecuencia (KHz)

- Pulse el botón OK o navegación DERECHA para entrar al submenú.
- Pulse IZQUIERDA / DERECHA botón de navegación para mover el cursor, pulse los botones numéricos del mando a distancia para introducir el valor deseado.

3.53 Ancho de banda (MHz)

- Pulse el botón OK o navegación DERECHA para entrar en el submenú y pulse ARRIBA / ABAJO botón de navegación para seleccionar el ancho de banda preferida.

Una vez que los ajustes de parte a parte 3,51 3,53 terminado, seleccione Iniciar en el menú y pulse OK para iniciar la búsqueda.

3.6 ATV Manual Search (para la fuente de entrada sólo ATV)

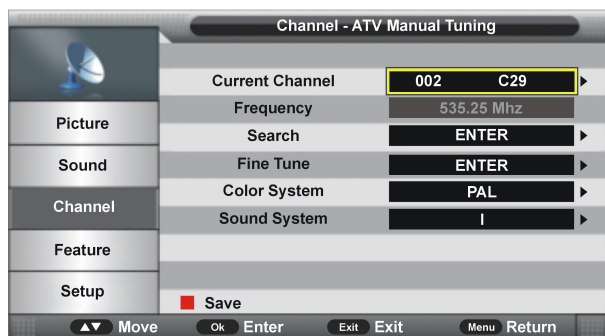

3.61 Canal actual

- Pulse el botón OK o navegación DERECHA para entrar en el submenú y pulse ARRIBA / ABAJO botón de navegación para seleccionar el programa preferido.

3.62 Frecuencia

Este artículo no es ajustable por el usuario.

3.63 Buscar

Este elemento se utiliza para iniciar la búsqueda.

3.64 Afinar

- Pulse el botón OK o navegación DERECHA para entrar en el submenú y pulse IZQUIERDA / DERECHA botón de navegación para afinarlo.

3.65 Sistema de Color

- Pulse el botón OK o navegación DERECHA para entrar en el submenú y pulse ARRIBA / ABAJO botón de navegación para seleccionar el sistema de color que prefiera.

Opciones disponibles: Auto, PAL, SECAM.

3.66 Sistema de sonido

- Pulse el botón OK o navegación DERECHA para entrar en el submenú y pulse ARRIBA / ABAJO botón de navegación para seleccionar el sistema de sonido preferido.

Opciones disponibles: BG, DK, I, L, L .

NOTA: Las opciones de sistema de sonido puede variar debido a las diferentes configuraciones de color del sistema.

3.7 LCN On / Off

Este elemento se utiliza para encender / apagar LCN (Logic Channel Number).

NOTA: Este artículo no puede ser ajustable si su país no es compatible con LCN.

4. Característica

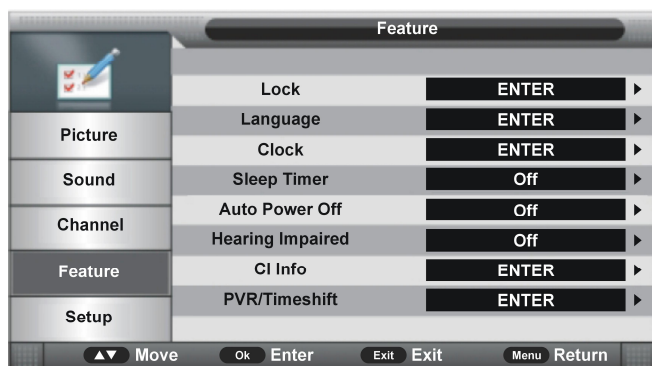

4.1 Bloqueo

- Pulse el botón OK o navegación DERECHA para entrar al submenú.

- Introduzca la contraseña predeterminada "0000" utilizando los botones numéricos del mando a distancia.

- Pulse ARRIBA / ABAJO botón de navegación para seleccionar la opción preferida

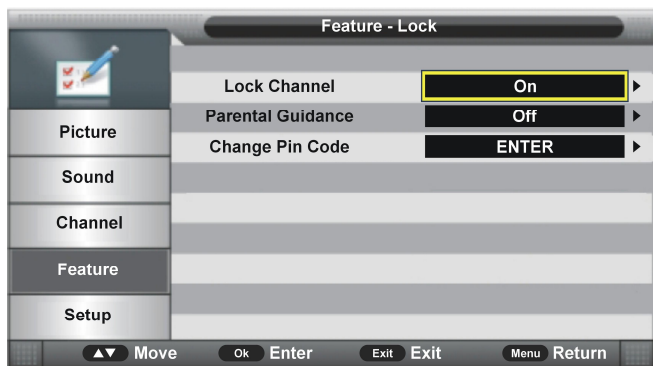

4.12 Supervisión de los padres

- Pulse el botón OK o navegación DERECHA para entrar en el submenú y pulse ARRIBA / ABAJO botón de navegación para seleccionar la opción preferida.

Opciones disponibles: Off, 4 a 18 años.

4.13 Cambio del código PIN

- Pulse el botón OK o navegación DERECHA para entrar al submenú.

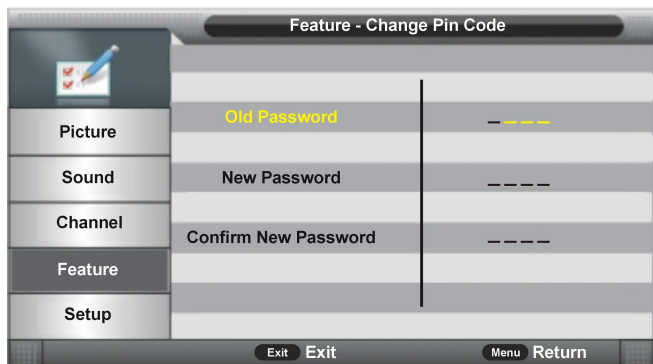

- Introduzca la contraseña anterior, Contraseña nueva y Confirmar nueva contraseña a su vez. Después de eso, esta unidad se guardará la nueva contraseña de forma automática.

4.2 Idioma

- Pulse el botón OK o navegación DERECHA para entrar al submenú. A continuación, seleccione el idioma preferido del menú OSD, idioma de subtítulos, idioma de audio, y DTV / ATV idioma del teletexto con los botones de navegación.

4.3 Reloj

- Pulse el botón OK o navegación DERECHA para entrar al submenú.
- Pulse ARRIBA / ABAJO botón de navegación para seleccionar la opción preferida.

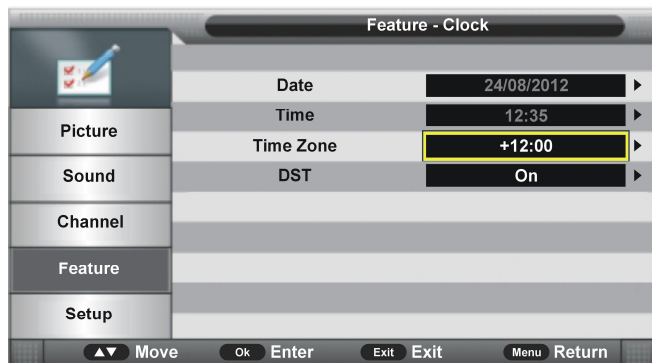

4.31 Fecha

Cuando la búsqueda automática se acaba, esta unidad tendrá la fecha a partir de la señal y se guarda automáticamente.

4.32 Hora

Cuando se realiza la búsqueda automática, la unidad se obtiene el tiempo de la señal y se guarda automáticamente.

4.33 Zona Horaria

- Pulse el botón OK o navegación DERECHA para entrar en el submenú y pulse ARRIBA / ABAJO botón de navegación para seleccionar la opción preferida.

4.34 DST (Horario de verano)

Este elemento se utiliza para activar / desactivar la función de horario de verano.

4.4 Apagado automático

Este elemento se utiliza para ajustar el tiempo de apagado automático en el modo de espera.

Opciones disponibles: Off, 10 minutos, 20 minutos, 30 minutos, 60 minutos, 90 minutos, 120 minutos, 180 minutos, 240 minutos.

4.5 Auto Power Off

Este elemento se utiliza para ajustar el tiempo de apagado automático.

Opciones disponibles: OFF, 1 hora, 2 horas, 4 horas.

4.6 personas con discapacidad auditiva

Este elemento se utiliza para activar / desactivar la función auditiva alterada. Para los usuarios con discapacidad auditiva, esta función puede ayudarles a conocer una determinada escena o acción a través de la leyenda, en lugar de escucharlo.

NOTA: la función auditiva alterada sólo funciona cuando está viendo programas que contienen información relacionada con leyenda.

4.7 Información CI

Este elemento se utiliza para mostrar la información de CI.

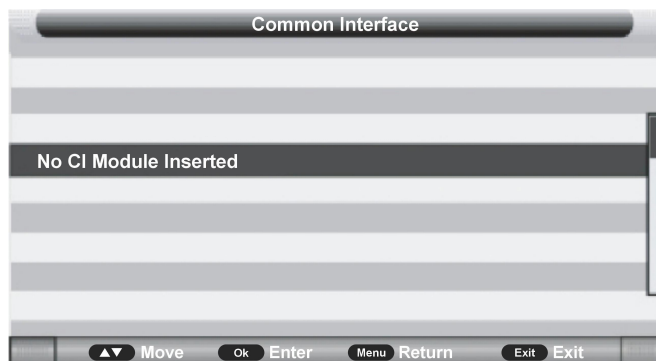

4.8 PVR / Timeshift

- Pulse el botón OK o navegación DERECHA para entrar al submenú.
- Pulse ARRIBA / ABAJO botón de navegación para seleccionar la opción preferida.

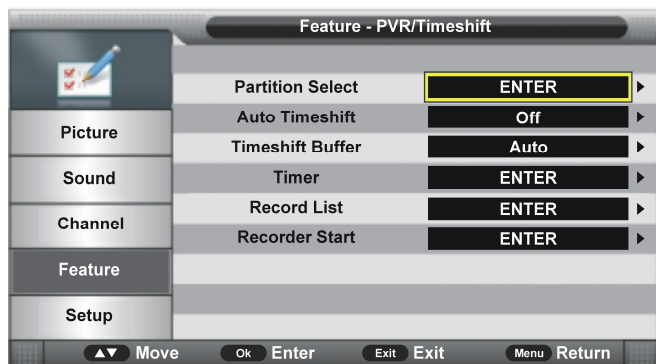

4.81 Selección de partición

- Pulse el botón OK o navegación DERECHA para entrar al submenú.

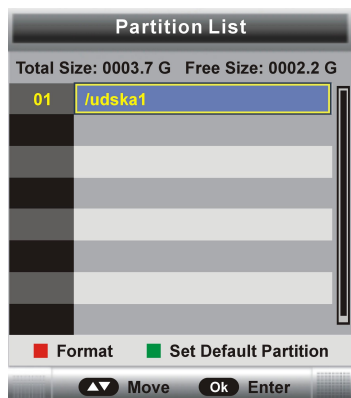

- Pulse el botón ROJO para entrar en un cuadro de diálogo y luego seleccione OK para formatear el dispositivo de memoria USB.

- Pulse el botón VERDE para configurar la partición por defecto.

4.82 Auto Timeshift

Este elemento se utiliza para activar / desactivar la función Auto Timeshift.

4.83 Buffer Timeshift

Este elemento se utiliza para seleccionar el desplazamiento deseado tiempo de duración del buffer.

Opciones disponibles: Automático, 30 minutos, 1 hora, 2 horas.

4.84 Timer

- Pulse el botón OK o navegación DERECHA para entrar al submenú.

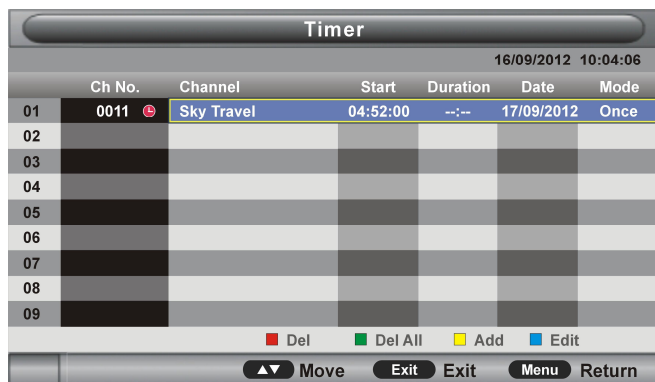

- Pulse el botón ROJO del mando a distancia para borrar la opción resaltada.
- Pulse el botón VERDE del mando a distancia para borrar todo.
- Pulse el botón AZUL del mando a distancia para entrar en la página de edición.
- Pulse el botón AMARILLO del mando a distancia para entrar en la página Añadir.

The screenshot shows a 'Timer Edit' menu with the following settings:

Timer Edit		16/09/2012 10:04:06	
Recorder	On	▶	
Type	DTV	▶	
Channel	Sky Travel	▶	
Start Time	10:20	▶	
Duration	00:16	▶	
Date	16/09/2012	▶	
Mode	Once	▶	

At the bottom of the screen, there are navigation buttons: Move, 0-9, 0~9, Ok, Enter, Menu, and Save.

Grabadora: Encender / apagar la grabadora.

Tipo: Seleccione el tipo de grabación: DTV, Radio.

Canal: Seleccione el canal que desea grabar.

Hora de inicio: Establezca la hora de inicio de grabación.

Duración: Configure la duración de la grabación.

Fecha: Establecer la fecha de la grabación.

Modo: Ajuste el modo de grabación.

NOTA: Para cambiar la visualización numérica de los elementos anteriores, pulse el botón OK para entrar en él y luego utilice IZQUIERDA / DERECHA botón de navegación para mover el cursor, utilice los botones numéricos para ingresar el valor deseado y pulse el botón OK para confirmar el ajuste.

4.85 Lista de Grabaciones

- Pulse el botón OK o navegación DERECHA para entrar al submenú.

The screenshot shows a 'Record List' menu with the following recording entry highlighted:

Record List			
0001	DR1	2012/09/10	18:26:16-19:03:25

At the bottom of the screen, there are navigation buttons: Delete, Menu, Return, Move, Ok, and Enter.

- Pulse ARRIBA / ABAJO de navegación para seleccionar los archivos grabados y pulse el botón OK para iniciar la reproducción.

4.86 Grabadora de inicio

Este elemento se utiliza para iniciar la grabación cuando se ve un programa digital disponible.

NOTA: Antes de grabar, inserte el dispositivo de memoria USB en la ranura USB.

5. Configuración

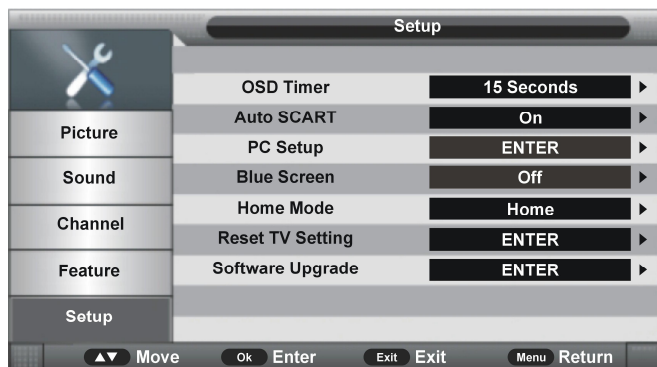

5.1 OSD Temporizador

- Pulse el botón OK o navegación DERECHA para entrar en el submenú y pulse ARRIBA / ABAJO botón de navegación para seleccionar la opción preferida. Opciones disponibles: 5/10/15/20/25/30 segundos y nunca.

5.2 Auto SCART

Este elemento se utiliza para activar / desactivar la función Auto SCART. Si SCART automática está activada, puede ver los programas por euroconector SCART automáticamente cuando está conectado el cable.

5.3 PC de configuración (para la fuente de entrada de PC sólo)

Este artículo se puede ajustar sólo con la señal de entrada de PC.

5.4 Pantalla Azul

Este elemento se utiliza para activar / desactivar la función de fondo azul. El fondo de la pantalla se vuelve azul al estado de la señal es muy débil o no, si la pantalla azul está encendido.

NOTA: Este elemento no se puede ajustar en el modo DTV.

5.5 Modo de Inicio

Este elemento se utiliza para seleccionar el modo de imagen deseado.

Opciones disponibles: Inicio, Dinámico, Estándar leves.

5.6 Ajuste Reiniciar TV

Este elemento se utiliza para restablecer la configuración predeterminada de fábrica.

5.7 Actualización del software

Este elemento se utiliza para actualizar el software del televisor a través de un dispositivo de memoria USB.

ATV y otros modos

- Pulse el botón SOURCE en la unidad o en el mando a distancia para seleccionar la fuente de entrada que desee.

- En estos modos, consulte las operaciones de menú del modo DTV.

MODO PC

- Conectar un ordenador personal a la unidad.

- Encienda el ordenador y esta unidad.

- Pulse el botón SOURCE en la unidad o en el mando a distancia para seleccionar la fuente de entrada de PC.

- Pulse el botón MENU para visualizar el menú principal. Seleccione Setup utilizando los botones ARRIBA / ABAJO navegación. A continuación, pulse el botón OK o navegación DERECHA para entrar al submenú.

- Seleccione Configuración de PC y entrar en él.

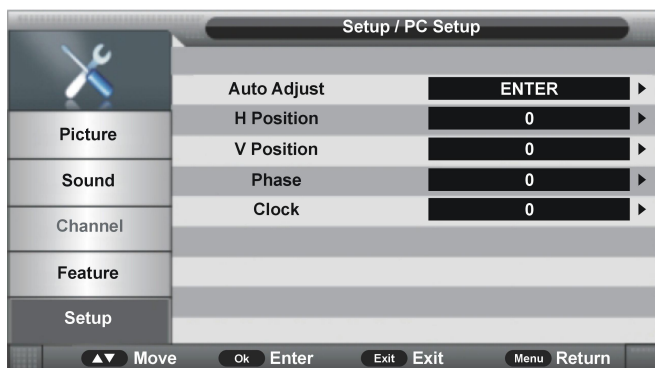

- Pulse ARRIBA / ABAJO botón de navegación para seleccionar la opción preferida.

- Pulse el botón OK o navegación DERECHA para entrar al submenú. Pulse IZQUIERDA / DERECHA botón de navegación para ajustar el valor.

1. Ajuste automático

Este elemento se utiliza para ajustar la pantalla del PC.

2. Posición H

Este elemento se utiliza para ajustar el valor de la posición horizontal (disponible rango: -16 a 16).

3. Posición V

Este elemento se utiliza para ajustar el valor de la posición vertical (rango disponible: de -16 a 16).

4. Fase

Este elemento se utiliza para ajustar la imagen se aplican a la televisión (disponible rango: 0 a 100).

5. Reloj

Este elemento se utiliza para ajustar la velocidad de transferencia de señales (rango disponible: de 50 a +50).

NOTA: Para otros menús, consulte las operaciones de menú del modo DTV.

MANTENIMIENTO

- Asegúrese de presionar el botón POWER para poner el reproductor en el modo de espera y desconecte el cable de potencia antes de dar el jugador.
- Limpie el reproductor con un paño suave y seco.
- Si la superficie está muy sucia, límpiela con un paño que se ha sumergido en una débil solución de agua de jabón y bien escurrido, y luego vuelva a limpiar con un paño seco.
- Nunca utilice alcohol, benceno, disolventes, líquidos de limpieza u otros químicos. And do not use compressed air to remove dust. Y no se utilice aire comprimido para eliminar el polvo.

MONTAJE EN LA PARED

- Contacte a un profesional para la asistencia al montaje en la pared su televisor. We are not responsible for any damage to the product or injury to yourself, if you mount the TV on your own. No nos hacemos responsables de cualquier daño al producto o lesiones a usted, si desea montar el televisor en su cuenta.
- No montaje en la pared de la TV mientras que la televisión está encendida. It may cause personal injury due to electric shock. Puede causar daños personales debido a una descarga eléctrica.
- El uso estándar de tornillos M4*10mm (4 piezas) para montar el televisor.

Parte de atrás de la TV

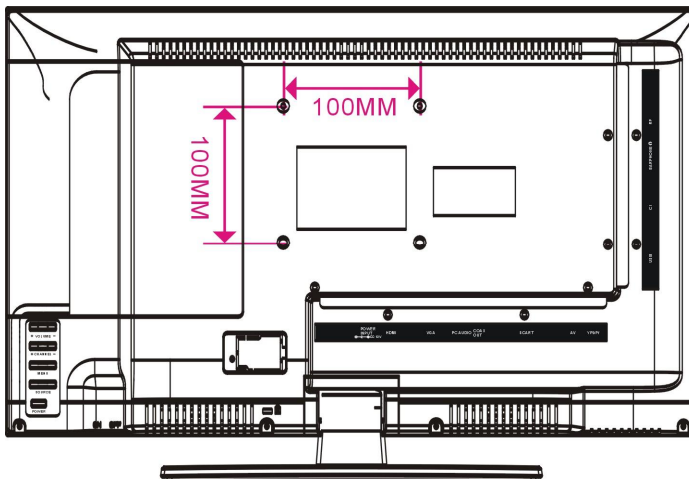

INSTALACIÓN CON PIE

Su televisor se suministra con el soporte y el Gabinete separados. Antes de disfrutar de este televisor, por favor haga la instalación según las instrucciones de abajo.

Paso 1

Coloque el televisor boca abajo sobre un paño suave o un cojín para evitar que el panel se dañe.

Paso 2

Alinee los orificios para tornillos de soporte y parte inferior del televisor y luego presione la base hasta que el televisor esté completamente asentado en el soporte.

NOTA: Asegúrese de que la orientación de la cabeza trapezoidal en el stand se corresponde con la ranura trapezoidal en la parte inferior del televisor.

Paso 3

Apriete los tornillos incluidos con un destornillador.

NOTAS:

- Desenchufe el adaptador de alimentación de primera hora de instalar o retirar el soporte para TV.
- Este producto es u 22 "Serie de TV. Póngase en contacto con uno o más socios para la asistencia al instalar o retirar el soporte del televisor.

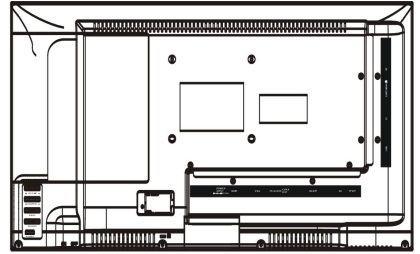

①

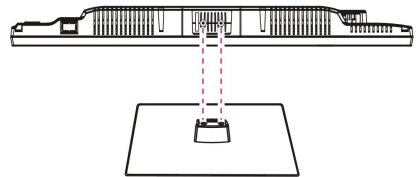

②

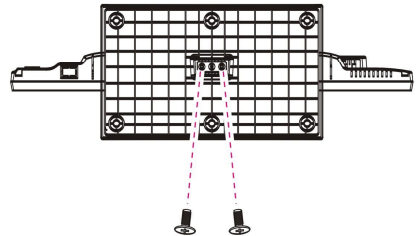

③

ESPECIFICACIONES

Dispositivo de visualización	22 pulgadas LED TV
Resolución	1920 × 1080
Tamaño de píxel	0.24825(H)×0.24825(V)mm
Luminancia	250 cd/m ²
Ratio de Contraste	1000:1
Relación de aspecto	16:9
Tiempo de respuesta	5 ms
Ángulo de visión	170(H)/160(V)
Rango Visible	476.64(H)×268.11(V) mm
Duración de la lámpara	30,000 Hrs
Formato de reproducción multimedia (modo TV)	Película: AVI, MPEG 1/2, MPEG-4, WMV, TS
	Música: WMA, AAC, AC3, MP3
	Foto: JPEG, BMP, PNG, GIF
	Texto: TXT
FUENTE DE ALIMENTACIÓN	Adaptador de CA (normal de 12 V CC 3A)
CONSUMO DE ENERGÍA	≤36W
TEMPERATURA	-5°C to 45°C
MEDIDAS	506(W)×170 (D)×346(H)mm
PESO	Approx. 3.2 Kg

Las especificaciones y el diseño de este producto están sujetos a cambios sin previo aviso para mejoras de los mismos.

SOLUCIÓN DE PROBLEMAS

Compruebe los siguientes puntos antes de asumir el mal funcionamiento de esta unidad:

Problema	Solución
No hay alimentación.	Inserte el enchufe de alimentación en la toma de corriente.
No hay imagen.	Asegúrese de que el equipo está conectado correctamente.
<ul style="list-style-type: none"> ● No hay sonido. ● Sonido distorsionado. 	<ul style="list-style-type: none"> ● Asegúrese de que el equipo está conectado correctamente. ● Asegúrese de que el ajuste de entrada para el sistema de TV y equipo de música son correctos. ● Ajuste el volumen maestro a un volumen adecuado presionando VOL + / VOL-.
No hay operaciones se pueden realizar con el mando a distancia .	<ul style="list-style-type: none"> ● Compruebe las pilas están instaladas con la polaridad correcta. ● Las pilas están agotadas: sustituir las por otras nuevas. ● Punto de control de distancia hacia el sensor del control remoto y operar de nuevo. ● Utilice el mando a distancia a una distancia de no más de 6 metros desde el sensor de mando a distancia. ● Elimine los obstáculos entre el mando a distancia y el sensor de mando a distancia.
No funcionan los botones (por la unidad principal y / o del control remoto unidad de control es eficaz).	Desconecte el adaptador de corriente y vuelva a conectarlo. (El aparato no puede funcionar correctamente debido a un rayo, la electricidad estática o algunos otros factores.)
Problema (TV)	Solución
No hay o la imagen es baja.	<ul style="list-style-type: none"> ● Ajuste la antena o el uso de una antena externa. ● Instale la unidad cerca de una ventana (si es dentro de un edificio). ● Mover las unidades fuera de este producto que causa la interferencia. ● Hacer el Auto Tuning de nuevo. ● Pruebe con otro canal.
No hay sonido o es pobre.	<ul style="list-style-type: none"> ● Compruebe los ajustes de audio. ● Pulse el botón MUTE del mando a distancia para cancelar la función de silencio. ● Desconecte los auriculares.
Ruido o de otra interfaz.	Los equipos electrónicos cerca de la unidad es la causa de la interfaz. Vuelva a colocar la unidad o mover el equipo.

IMPORTANT INSTRUCTIONS

SAFETY INSTRUCTIONS

WARNING – TO REDUCE THE RISK OF FIRE, ELECTRIC SHOCK, OR SERIOUS PERSONAL INJURY:

- This product shall not be exposed to dripping or splashing and that no objects filled with liquids, such as vases, shall be placed on the apparatus.
- Situate this product away from heat sources such as radiators, heat registers, stoves, or other appliances (including amplifiers) that produce heat.
- Clean the product only as recommended by the manufacturer (see “Maintenance” section for details). Unplug the power plug from the wall outlet before cleaning,
- Unplug the power adaptor from the wall outlet when left unused for an extended period.
- Prevent objects/liquids from falling or spilled on the product.
- Operate the product only with the supplied power adaptor. Route power cords so they are not likely to be walked on or pinched by items placed upon or against them, paying particular attention to plugs, convenience receptacles, and the point where they exit from the product.
- Where the MAINS plug or an appliance coupler is used as the disconnect device, the disconnect device shall remain readily operable.
- Do not operate this product under the following conditions.
 - When the power-supply cord or plug is damaged.
 - If liquid has been spilled into or objects have fallen into the product.
 - If the product has been exposed to rain or water.
 - If the product does not operate when used according to the operating instructions.
 - If the product has been dropped or damaged in any way.
- Do not attempt to service the product; take it to the electronics repair shop of your choice for any servicing or repair.
- Do not overload wall outlets, extension cords, or integral convenience receptacles.

- Connect this product to the power outlet which has protective earth connection.



CAUTION- TO REDUCE THE RISK OR PERSONAL INJURY OR PRODUCT/PROPERTY DAMAGE:

- This product is intended solely for non-commercial, non-industrial, personal use as a television. Do not use this product for any other purpose.
- Do not subject the product to violent shocks, extreme temperatures, or lengthy periods or direct sunlight.
- Keep the product away from magnetic objects, motors, and transformers.
- Do not use outdoors in inclement weather.
- Do not use the TV while driving; this is dangerous and is illegal in some areas.



At full volume, prolonged listening may damage the user's hearing.

BATTERY HANDLING AND USAGE:

- Keep batteries away from children and pets. Only adults should handle batteries.
- Never throw batteries into a fire or expose them to fire or other heat sources.
- Follow the battery safety and usage instructions provided by the manufacturer.

DISPOSAL OF OLD ELECTRICAL APPLIANCES

The European directive 2002/96/EC on Waste Electrical and Electronic Equipment (WEEE), requires that old household electrical appliances must not be disposed of in the normal unsorted municipal waste stream. Old appliances must be collected separately in order to optimize the recovery and recycling of the materials they contain, and reduce the impact on human health and the environment.

The crossed out “wheeled bin” symbol on the product reminds you of your obligation, that when you dispose of the appliance, it must be separately collected.

Consumers should contact their local authority or retailer for information concerning the correct disposal of their old appliance.



ACCESSORIES

User Manual.....	1
Remote Control.....	1
AC Adaptor.....	1

All the pictures in this manual are just for your reference, appearance and display should subject to the final product.

TABLE OF CONTENTS

GETTING STARTED

IMPORTANT INSTRUCTIONS.....	1-3
ACCESSORIES.....	3
FEATURES.....	5
GENERAL PARTS.....	6-7
REMOTE CONTROL.....	8-9
REMOTE CONTROL PREPARATION.....	10
BASIC CONNECTION.....	11-15

OPERATIONS

BASIC OPERATIONS.....	16-24
MAIN MENU.....	25-41
FIRST TIME INSTALLATION.....	25-26
DTV MODE.....	27-40
ATV AND OTHER MODES.....	40
PC MODE.....	40-41

FOR REFERENCE

MAINTENANCE.....	42
WALL MOUNTING.....	42
STAND INSTALLATION.....	43
SPECIFICATIONS.....	44
TROUBLESHOOTING.....	45

FEATURES

22" LED Display

This unit has a built-in 22" LED display window to provide clear vision and low radiation.

Support Auto TV Scanning

Support H.264 High Definition Function

Support Digital Broadcasting Reception

Support EPG (Electric Program Guide) Function

Support TELETEXT (Europe) Function

Support USB Multimedia Playback

Support PVR Function

Support TIME SHIFT Function

Support Multi-languages On Screen Display

Support Full Function Remote Control

Support HDMI, SCART, YPBPR, AV, VGA, PC AUDIO and CI Input

Support EARPHONE and COAXIAL Output

With Detachable Stand Holder

With External Antenna Jack

With Built-in Speakers

GENERAL PARTS

MAIN UNIT

Front View

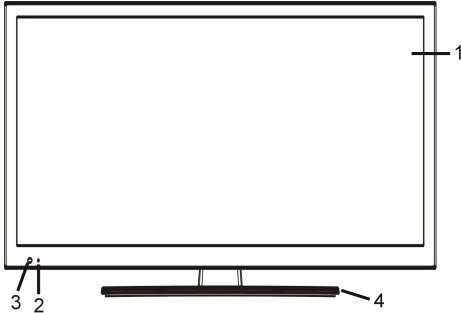

1. LED display screen
2. Power indicator- In standby mode the indicator light is red; when switching on the unit the indicator light is blue color.
3. Remote control sensor
4. Stand holder
5. VOLUME +/- button- To increase/decrease the volume level or move left/right.
6. CHANNEL +/- button- To select next/previous channel or move up/down.
7. MENU button- To enter menu setting page.
8. SOURCE button- To select the input source.
9. POWER button- To turn the TV ON/OFF.

Back View

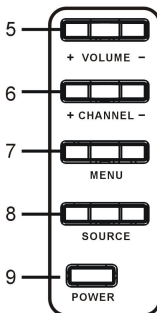
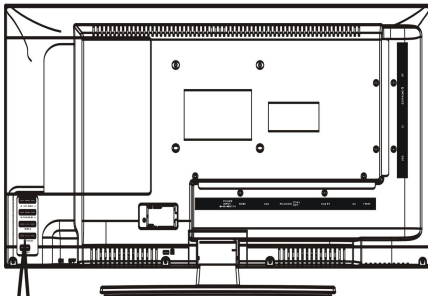

GENERAL PARTS

Back View

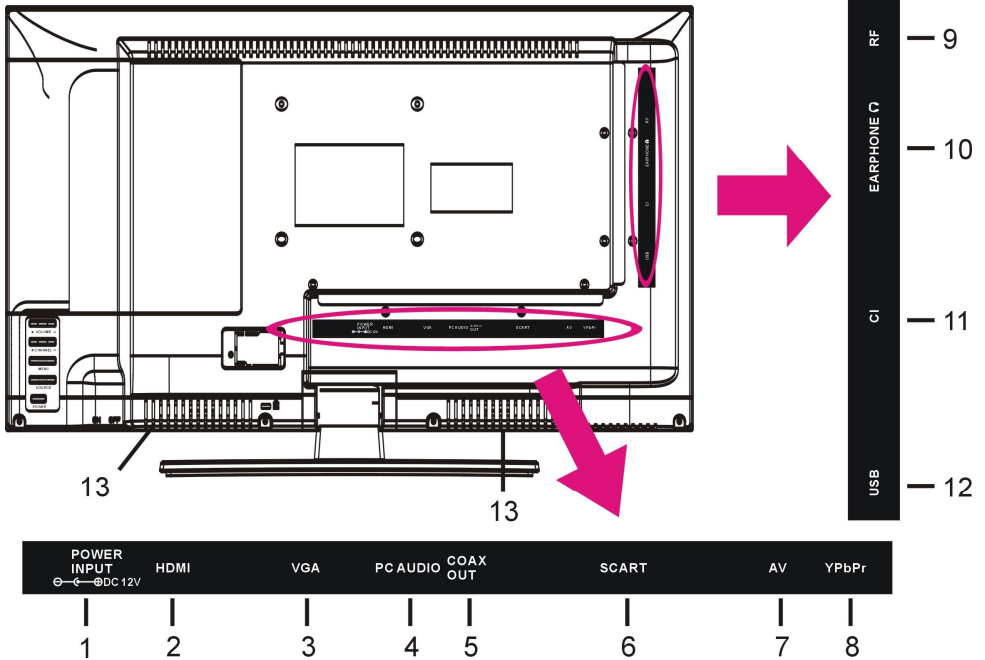

1. Power input terminal
2. HDMI input terminal
3. VGA input terminal
4. PC AUDIO input terminal
5. COXIAL output terminal
6. SCART input terminal
7. AV (Composite Video) input terminal
8. YPbPr (Component) input terminal
9. RF input terminal- To connect the external antenna.
10. EARPHONE output terminal
11. CI input terminal
12. USB input terminal
13. Built-in speakers.

REMOTE CONTROL

- 1. POWER:** To set the unit in standby mode; press it again to switch it on.
- 2. MUTE:** To mute the sound.
- 3. AUTO:** To adjust the screen automatically (in PC/VGA mode).
- 4. NUMERIC BUTTONS (0-9):** To input the number information, such as channel number and so on.
- 5. -/--:** To switch the digit.
- 6. ⏪ :** To return to previous channel.
- 7. ASPECT:** Press this button repeatedly to select desired aspect ratio of screen.
- 8. AUDIO:** To select different soundtrack.
- 9. VOL +/-:** To turn up/down the volume.
- 10. CH +/-:** To play the next/previous channel.
- 11. DISPLAY:** To display information of current program.
- 12. ▲ :** Up navigation button.
- 13. ◀ :** Left navigation button.
- 14. OK:** To confirm selection.
- 15. ▶ :** Right navigation button.
- 16. ▼ :** Down navigation button.
- 17. MENU:** To display the main menu. Press it again to return to previous menu page.
- 18. EXIT:** To exit menu page.
- 19. SOURCE:** To switch the input source.
- 20. P-MODE:** To switch the picture mode.
- 21. SLEEP:** To set the sleep time as desired.
- 22. S-MODE:** To switch the sound mode.
- 23. FAV:** To enter the favorite channels list page.
- 24. FAV-:** To play previous favorite channel.
- 25. EPG:** To display TV guide information.
- 26. FAV+:** To play next favorite channel.
- 27. TEXT:** To display the teletext.
- 28. HOLD:** To hold the teletext.



REMOTE CONTROL

29. SUBTITLE: To open the subtitle. Press it again to close subtitle.

30. TV/RADIO: To switch the unit between TV and radio.

31. INDEX: To enter index page.

32. SIZE: To switch teletext size.

33. SUBPAGE: To enter the subpage of teletext.

34. REVEAL: To hide teletext, or display hidden characters.

35. MEDIA: To enter MEDIA mode directly.

36.  : To play or pause playing; press this button to start time shift in DTV mode.

37.  : To move fast forward.

38.  : To move fast backward.

39.  : To enter RECORD MENU page.

40.  : To stop playing.

41.  : To play next chapter.

42.  : To play previous chapter.

43. RED button.

44. GREEN button.

45. BLUE button.

46. YELLOW button.

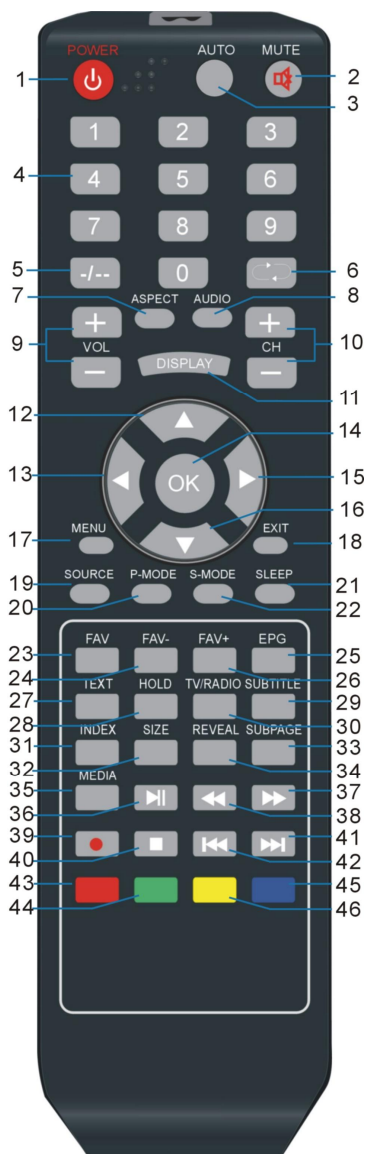

REMOTE CONTROL PREPARATION

BATTERY INSTALLATION

Install the batteries as the following pictures. Be sure + and – terminals are positioned as indicated in the battery compartment (Fig1).

SERVICE LIFE OF BATTERIES

- The batteries normally last for one year although this depends on how often the remote control is used.
- If the remote control fails to work even when it is operated near the player, replace the batteries.
- Use two size AAA dry batteries.

NOTE:

- Do not drop, step on or otherwise impact the remote control. This may damage the parts or lead to malfunction.
- If the remote control is not going to be used for a long time, remove the batteries.

REMOTE CONTROL OPERATION

Point the remote control from no more than about 6m from the remote control sensor and within about 60° of the front of the player (Fig2).

NOTES:

- The operating distance may vary according to the brightness of the room.
- Do not point bright light at remote control sensor.
- Do not place objects between the remote control and the remote control sensor.
- Do not use this remote control while simultaneously operating the remote control of any other equipments.

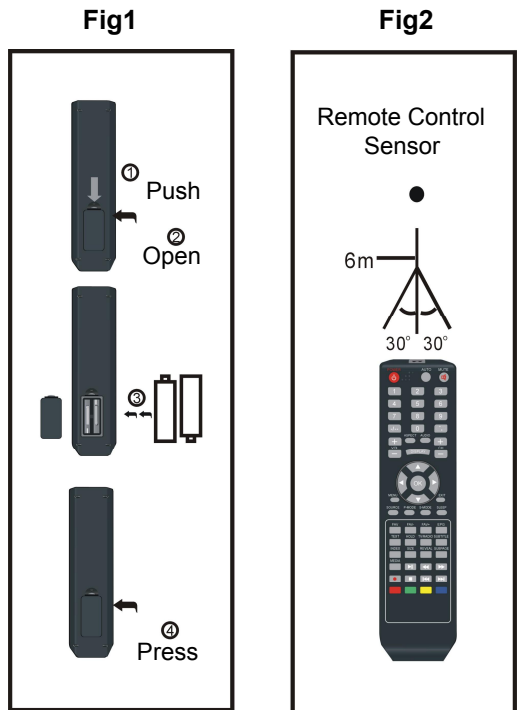

BASIC CONNECTION

- Ensure all the cables are disconnected from the main unit before connecting to AC power source.
- Read through the instructions before connecting other equipments.

CONNECTING TO AC POWER SOURCE

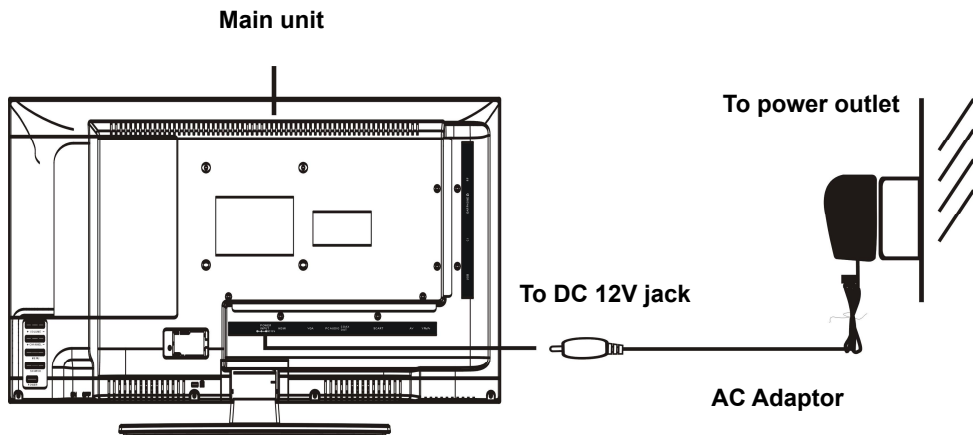

CONNECT EXTERNAL ANTENNA TO UNIT

Install external antenna into antenna jack for best picture.

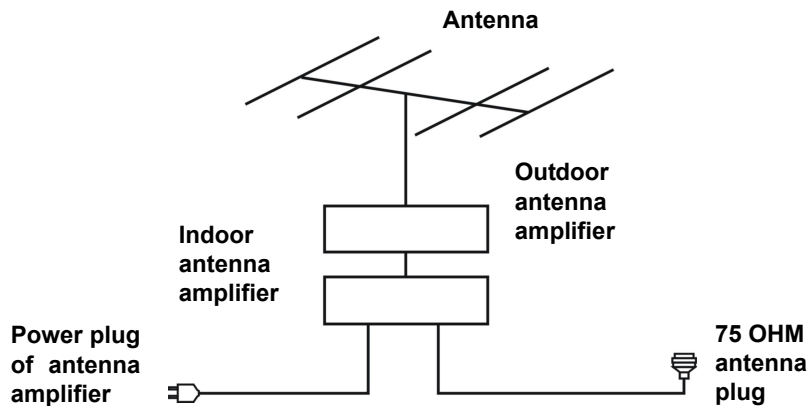

HDMI CONNECTION

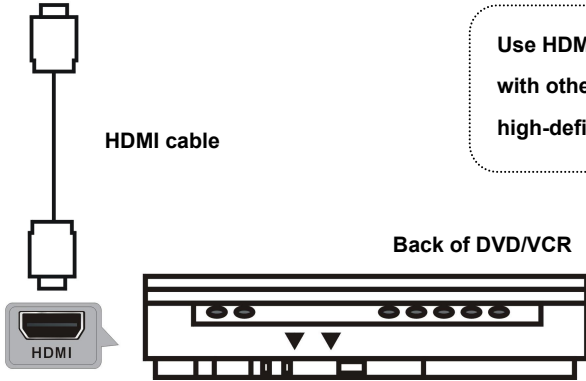

Use HDMI cable to connect the unit with other devices to receive high-definition multimedia signal.

PC/VGA CONNECTION

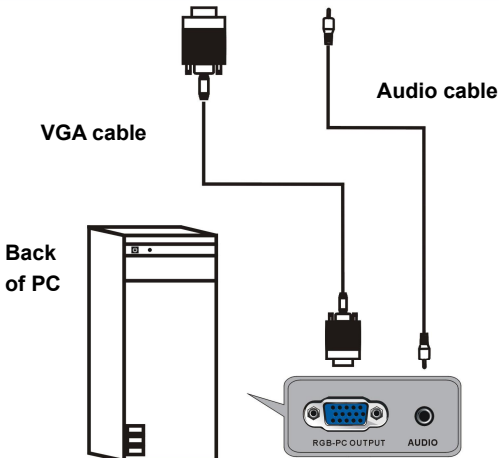

Use VGA cable and Audio cable to connect the unit with TV or PC, and use this product as a monitor.

SCART CONNECTION

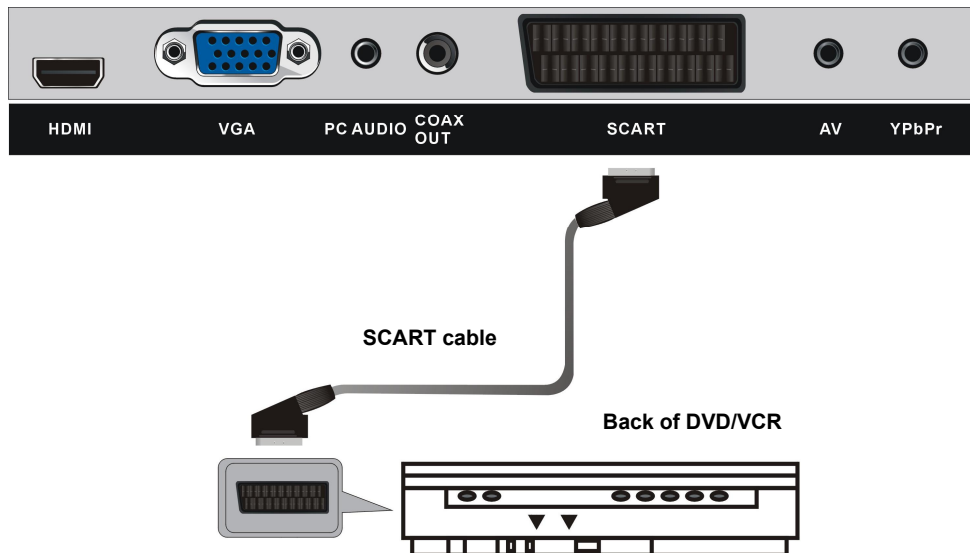

COAXIAL CONNECTION



Use coaxial cable to connect the unit with amplifier or other audio decoding devices for coaxial audio signal output.

AV (COMPOSITE VIDEO) CONNECTION



For basic connection, use the composite Audio L/R (white/red) and CVBS (yellow) cable to connect the unit with other devices.

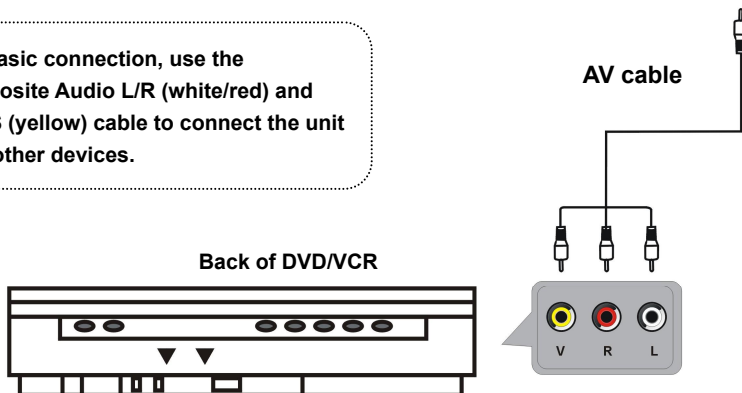

YPBPR CONNECTION

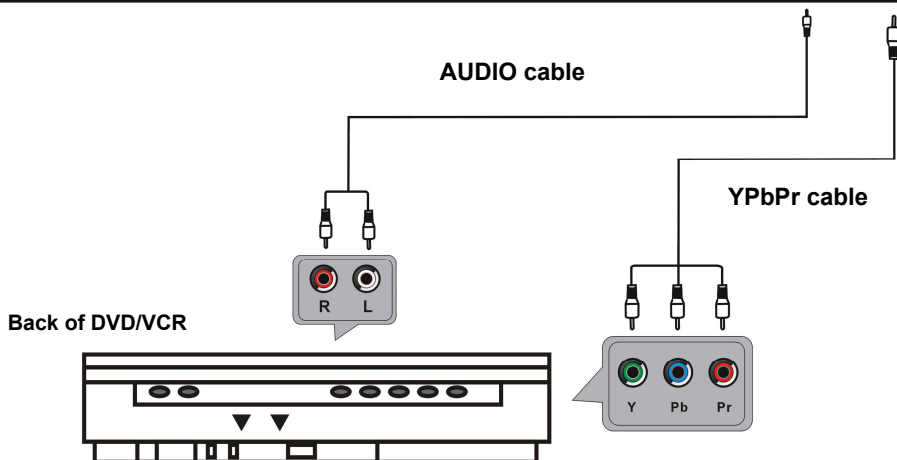

USB CONNECTION

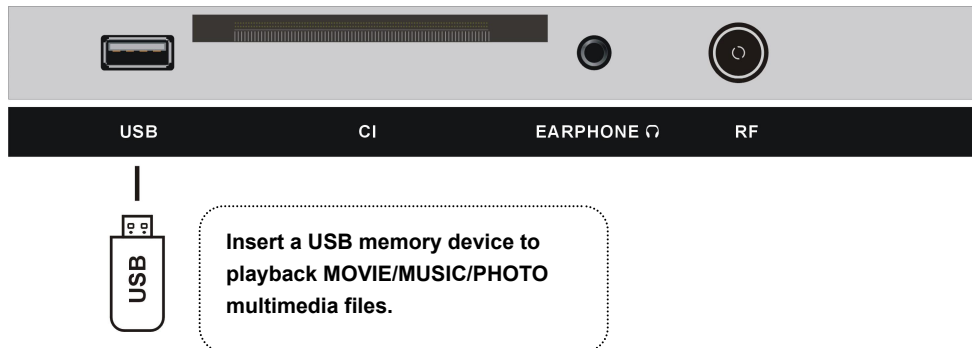

INSERT A CI CARD

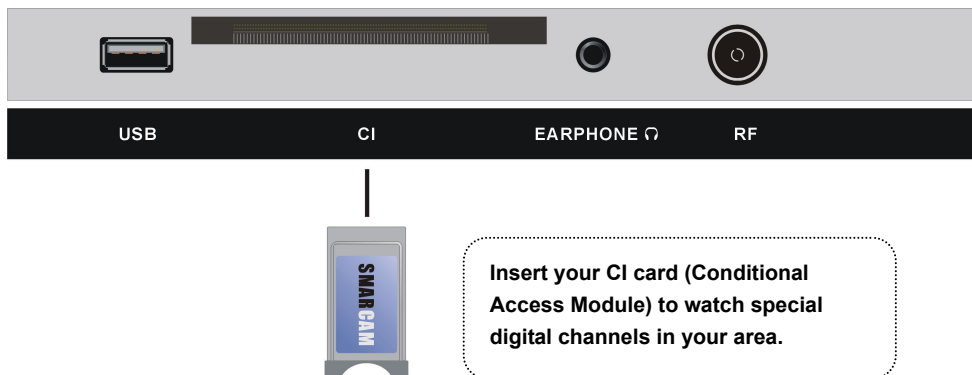

EARPHONE CONNECTION

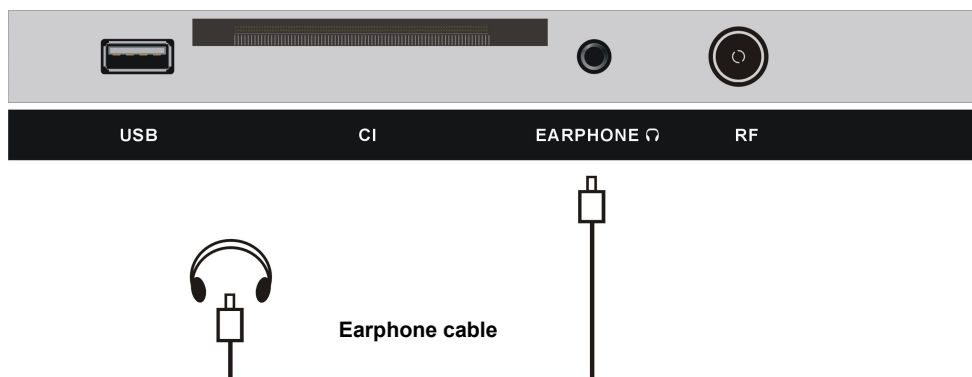

MAKE SURE ALL THE EQUIPMENTS AND POWER ADAPTOR ARE CONNECTED PROPERLY AND THE UNIT IS SET IN CORRECT MODE BEFORE KINDS OF OPERATIONS.

BASIC OPERATIONS

- Press **POWER** button on the unit or remote control to power **ON** the unit (indicator will glow blue); press it again to power **OFF** (standby mode) the unit (indicator will glow red).
- Press **SOURCE** button on the unit or remote control to set the unit in **DTV** or **ATV** mode.

SELECT DESIRED PROGRAM

1. Press **CH+** button to play next channel.
2. Press **CH-** button to play previous channel.
3. Press number buttons on remote control directly to select desired program.

NOTE: Press **-/--** button repeatedly to switch the digit.

VOLUME CONTROL

- Press **VOL+** or **VOL-** to adjust the level of current volume.
- Available range: 0-100.

MUTE CONTROL

- Press **MUTE** button to mute the sound, press it again to turn on the sound.

SOURCE SETTING

- Press **SOURCE** button on the unit or remote control to display the sources list.
 - Press **UP** or **DOWN** navigation button to select desired input source, and then press **OK** button to confirm selection.
- Available options: DTV, ATV, AV, SCART, YPBPR, HDMI, PC, MEDIA.

PICTURE MODE

- Press **P-MODE** button on remote control repeatedly to select desired **PICTURE** mode directly.
- Available options: Standard, Mild, User, Dynamic.

SOUND MODE

- Press **S-MODE** button on remote control repeatedly to select **SOUND** mode directly.
- Available options: Standard, Movie, Music, Speech, User.

SLEEP TIME SETTING

- Press SLEEP button on remote control repeatedly to select SLEEP TIME directly.
Available options: Off, 10 Mins, 20 Mins, 30 Mins, 60 Mins, 90 Mins, 120 Mins, 180 Mins, 240 Mins.

VIDEO SIZE SETTING

- Press ASPECT button on remote control repeatedly to select VIDEO SIZE directly.
Available options: Auto, 4:3, 16:9, Zoom1, Zoom2.

NOTE: If there's no signal, pressing ASPECT button will not work. And the available video size may be different for different input source.

MULTIAUDIO SETTING

- Press AUDIO button on remote control to enter Multi-Audio menu page.
- Press LEFT/RIGHT navigation button to select the available soundtrack.
- Press UP/DOWN navigation button to select the available audio language.

NOTE: To enable this function, make sure that the channel you are viewing supports multi-audio languages.



INFORMATION DISPLAY

- Press DISPLAY button on remote control to display information of current program.

TV GUIDE (FOR DTV MODE ONLY)

- Press EPG button on remote control to enter EPG menu page.

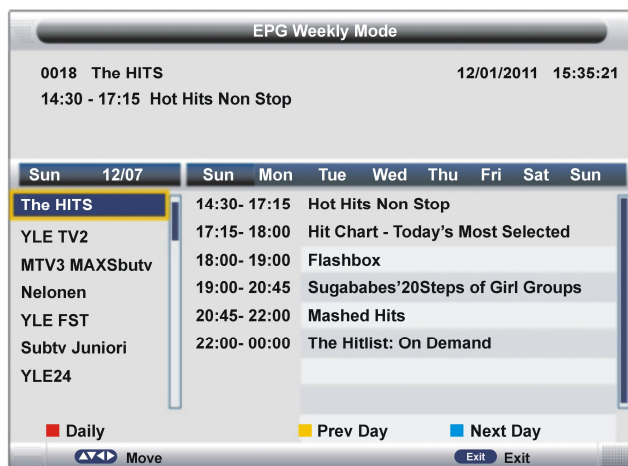

- Press UP/DOWN navigation button to select preferred channel.
- Press LEFT/RIGHT navigation button to switch between left column and right column.
- Press RED button to switch between weekly mode and daily mode.
- Press YELLOW button to display the TV guide of previous day.
- Press BLUE button to display the TV guide of next day.

FAVORITE LIST

When viewing an available channel, press FAV button on remote control to enter Favorite List menu page.

- Press UP or DOWN navigation button to select preferred channel.
- Press LEFT/RIGHT navigation button to select preferred favorite group.
- Press OK button to confirm selection.

NOTES:

- To add/remove a channel from Favorite List, please see Part 3.2 "Favorite Management".
- Press RED button on remote control to display the keyboard. Then you can rename a desired favorite type using navigation buttons.



QUICK SELECT

When viewing an available channel, press OK button on remote control to enter Channel List menu page.

- Press UP or DOWN navigation button to select preferred channel.
- Press OK button to confirm selection.



TELETEXT

- Press TEXT button on remote control to display the available teletext information and press it again to stop playing the teletext.

TV/RADIO (FOR DTV MODE ONLY)

- Press TV/RADIO button on remote control to switch the unit between TV and radio mode.

SUBTITLE

- Press SUBTITLE button on remote control to enter Subtitle menu page.
- Press LEFT/RIGHT navigation button to select preferred option.
- Press UP/DOWN navigation button to select available subtitle.
- Press OK button to confirm selection.

NOTE: To enable this function, make sure that the channel you are viewing supports multi-subtitle.



RECORDER (FOR DTV MODE ONLY)

- Insert your USB memory device into USB slot first.

When watching a digital program:

- Press **●** button on remote control to start recording directly and press it again to call out below menu.



- Use LEFT/RIGHT navigation button to move the cursor; use number buttons to input your desired value and press OK button to confirm your setting.

- Press **■** button on remote control to call out a dialog box, and select OK to stop recording; select Cancel to dismiss the dialog box.

To watch recorded programs:

- Press INDEX button on remote control to call out the Record List menu.



- Press UP/DOWN navigation button to select recorded files and press OK button to start playback.

TIME SHIFT (FOR DTV MODE ONLY)

- Insert your USB memory device into USB slot first.

When watching a digital program:

-If you don't want to miss any programs when left, press **▶||** button on remote control to call out a dialog box, and select OK to enter TIME SHIFT mode; select Cancel to dismiss the dialog box. Press **▶||** button again to enable TIME SHIFT function.

- Press **▶||** button again when you're back to watch the program in TIME SHIFT mode.

- To stop TIME SHIFT, press **■** on remote control to stop TIME SHIFT playing and press it again to call out a dialog box. Select OK to exit TIME SHIFT mode and select Cancel to dismiss the dialog box.

MEDIA PLAYBACK

- Press SOURCE button on the unit or remote control to set the unit in MEDIA mode.
- Insert a USB memory device into USB slot before following operations.
- Press UP/DOWN/LEFT/RIGHT navigation button to move the cursor.
- Press EXIT button to return to previous menu page.

NOTE: Press MEDIA button on remote control to enter MEDIA mode directly.



1. Photo

- Press LEFT/RIGHT navigation button to select Photo in the main menu and press OK button to enter it.



NOTE: When selecting Photo files, press EXIT button to move the cursor to TITLE and then press RIGHT navigation button to view files in thumbnail mode.

- Use navigation buttons to select preferred file.
- Press RED button to enter a dialog box, and select Yes to delete highlighted file; select No to cancel this operation.

- Press GREEN button to add/remove all the files from play list.
- Press OK button to add/remove highlighted file from play list.
- Press ►|| button to start playing.

During photo normal playing:

- Press OK button on remote control to display the tool bar; press EXIT button to hide it.

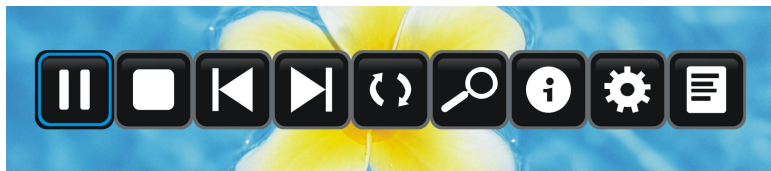

- Press LEFT/RIGHT navigation button to select preferred option in the tool bar and press OK button to confirm selection/enter submenu.

- Press ►|| button on remote control to play or pause playing.
- Press ■ button on remote control to stop playing.
- Press ◀◀ button on remote control to play previous file.
- Press ▶▶ button on remote control to play next file.

2. Music

- Press LEFT/RIGHT navigation button to select Music in the main menu and press OK button to enter it.

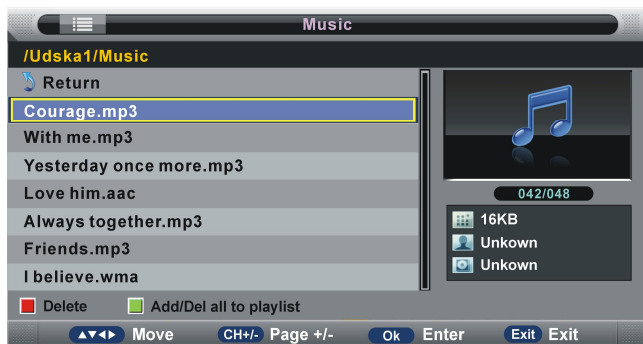

- Use navigation buttons to select preferred file.
- Press RED button to enter a dialog box, and select Yes to delete highlighted file; select No to cancel this operation.
- Press GREEN button to add/remove all the files from play list.
- Press OK button to add/remove highlighted file from play list.
- Press ►|| button to start playing.

During music normal playing:

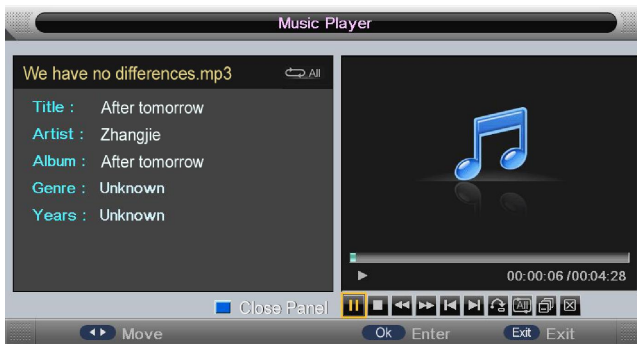

- Press LEFT/RIGHT navigation button to select preferred option in the tool bar and press OK button to confirm selection/enter submenu.

- Press BLUE button on remote control to close the on-screen display; press any button on remote control to display it again.

- Press **▶▶** button on remote control to play or pause playing.

- Press **■** button on remote control to stop playing.

- Press **◀◀** button on remote control to move fast backward.

- Press **▶▶** button on remote control to move fast forward.

- Press **◀◀▶▶** button on remote control to play previous file.

- Press **▶▶◀◀** button on remote control to play next file.

3. Movie

- Press LEFT/RIGHT navigation button to select Movie in the main menu and press OK button to enter it.

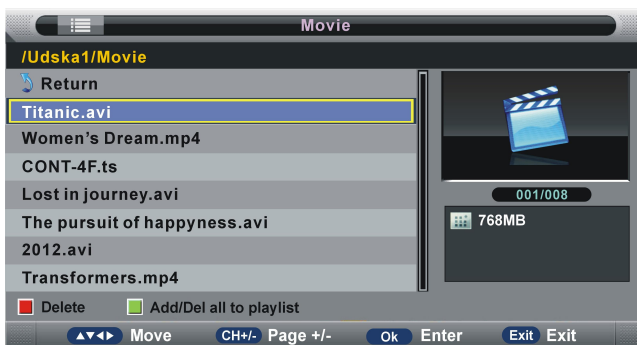

- Use navigation buttons to select preferred file.
- Press RED button to enter a dialog box, and select Yes to delete highlighted file; select No to cancel this operation.
- Press GREEN button to add/remove all the files from play list.
- Press OK button to add/remove highlighted file from play list.
- Press ►|| button to start playing.

During movie normal playing:

- Press OK button on remote control to display the tool bar; press EXIT button to hide it.

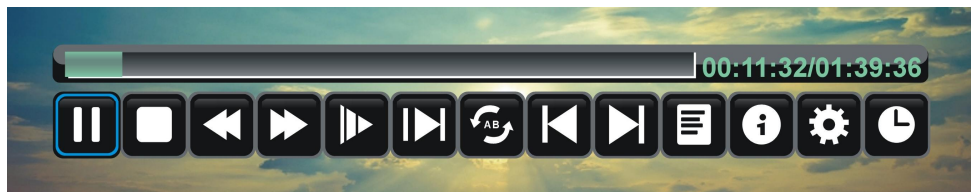

- Press LEFT/RIGHT navigation button to select preferred option in the tool bar and press OK button to confirm selection/enter submenu.

- Press ►|| button on remote control to play or pause playing.
- Press ■ button on remote control to stop playing.
- Press ◀◀ button on remote control to move fast backward.
- Press ▶▶ button on remote control to move fast forward.
- Press ◀◀ button on remote control to play previous file.
- Press ▶▶ button on remote control to play next file.

4. e-Book

- Press LEFT/RIGHT navigation button to select e-Book in the main menu and press OK button to enter it.

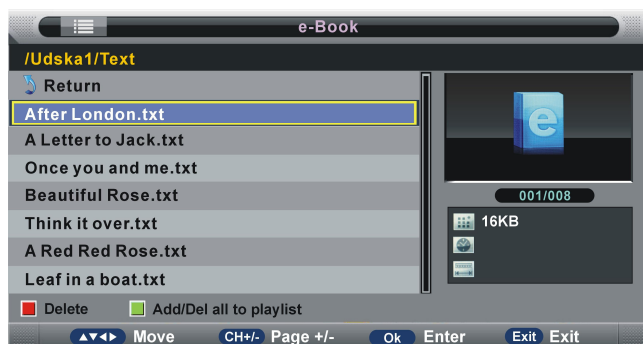

- Use navigation buttons to select preferred file.
- Press RED button to enter a dialog box, and select Yes to delete highlighted file; select No to cancel this operation.
- Press GREEN button to add/remove all the files from play list.
- Press OK button to add/remove highlighted file from play list.
- Press ►|| button to start playing.

During e-book normal playing:

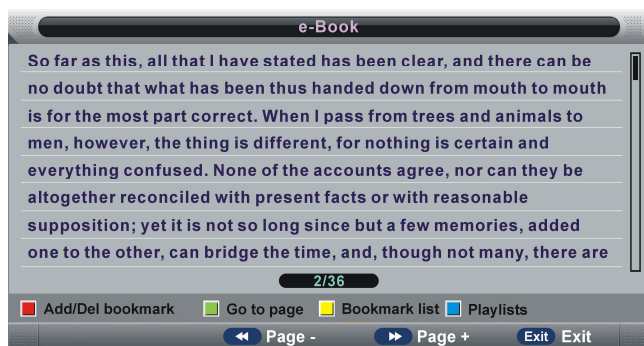

- Press RED button on remote control to add/remove current page from Bookmark List.
- Press GREEN button on remote control to enter GOTO mode. Input valid number and press OK button to enter desired page directly.
- Press YELLOW button on remote control to display the Bookmark list.
- Press BLUE button on remote control to display the play list.
- Press ◀◀ button on remote control to play previous page.
- Press ▶▶ button on remote control to play next page.

NOTE: To play your multimedia files, make sure you have selected correct icon in the main menu of MEDIA PLAYBACK. That is to say, you can only play Photo files in PHOTO item, Music files in MUSIC item and so on.

MAIN MENU

- The unit contains different setting menus. Once the initial programming is entered, it will be remained in the memory until change, and the unit can always be operated under the same conditions.
- The settings will be remained in the memory until the settings are changed, even after setting the player to standby mode.

Common procedure for initial settings

- Press MENU button on the unit or remote control to display the main menu.
- Press UP or DOWN navigation button to select submenus.
- Press OK or RIGHT navigation button to enter submenu page.
- Press UP or DOWN navigation button to select preferred option.
- Press LEFT or RIGHT navigation button to adjust the value.
- Press OK button to confirm selection.
- Press MENU button to return to previous menu page.
- Press EXIT button to exit menu page.

First Time Installation

- Connect to power source and turn on this TV, then below installation menu page will display on the screen:

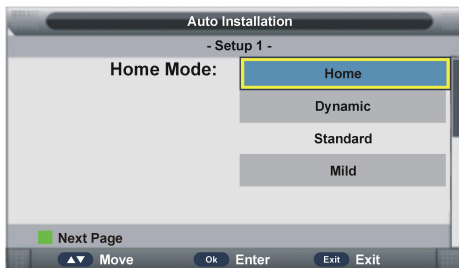

Setup 1

- Press UP/DOWN navigation button to select desired picture Mode.
- Press OK button to call out a dialog box. Select OK to confirm selection and turn to next page; select Cancel to dismiss the dialog box.

Setup 2

- Press UP/DOWN navigation button to select the country that you are living in.
- Press OK button to confirm selection and turn to next page.



Setup 3

- Press UP/DOWN navigation button to select desired menu language.
- Press OK button to confirm selection and turn to next page.

Setup 4

- Press UP/DOWN navigation button to select desired auto power off time.
- Press OK button to confirm selection and turn to next page.

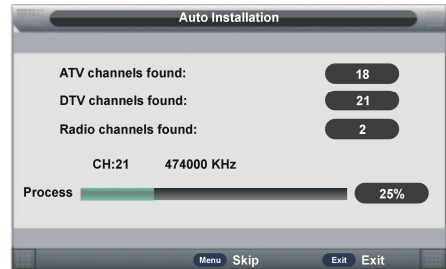
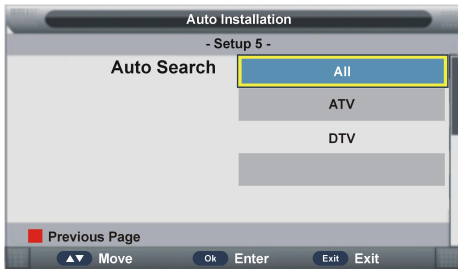

Setup 5

- Press UP/DOWN navigation button to select desired searching type.
- Press OK button to confirm selection and then this unit will search programs automatically.

NOTE:

- To skip ATV or DTV tuning, press MENU button on remote control to call out a dialog box, and select OK to skip it; select Cancel to dismiss the dialog box.
- To exit tuning, press EXIT button on remote control to call out a dialog box, and select OK to exit tuning; select Cancel to dismiss the dialog box.

DTV MODE

- Press SOURCE button on the unit or remote control to select DTV input source.

1. Picture



1.1 Picture Mode

Available options: Standard, Mild, User, Dynamic.

1.2 Brightness

The brightness value of picture can be adjusted from 0-100.

1.3 Contrast

The contrast value of picture can be adjusted from 0-100.

1.4 Sharpness

The sharpness value of picture can be adjusted from 0-10.

1.5 Colour

The colour saturation value of picture can be adjusted from 0-100.

NOTE: The value of Brightness, Contrast, Sharpness, and Colour is adjustable only in User picture mode.

1.6 Tint

This item is used to adjust the tone of color in NTSC system from 0-100.

1.7 Colour Temperature

This item is used to adjust the optimum colour temperature for suitable viewing.

Available options: Standard, Cold, Warm.

1.8 Aspect Ratio

- Press OK or RIGHT navigation button to enter submenu and press UP/DOWN navigation button to select preferred option.

Available options: Auto, 4:3, 16:9, Zoom1, Zoom2.

NOTE: If there's no signal, pressing ASPECT button on remote control will not work. And the available video size may be different in different input source.

1.9 Noise Reduction

This item is used to eliminate the image noise to gain better image effect.

Available options: Off, Low, Middle, High.

2. SOUND



2.1 Sound Mode

Available options: Standard, Movie, Music, Speech, User.

2.2 Bass

This item is used to adjust the level of lower-pitched sounds from 0-100.

2.3 Treble

This item is used to adjust the level of higher-pitched sounds from 0-100.

NOTE: The value of Bass and Treble is adjustable only in User sound mode.

2.4 Balance

This item is used to adjust the audio output between left and right speaker from -50 to 50.

2.5 Surround

This item is used to turn on/off Surround function.

2.6 AVL (Auto Volume Level)

This item is used to turn on/off AVL function.

2.7 SPDIF

This item is used to select desired SPDIF audio output type.

Available options: Off, PCM, Auto.

3. Channel

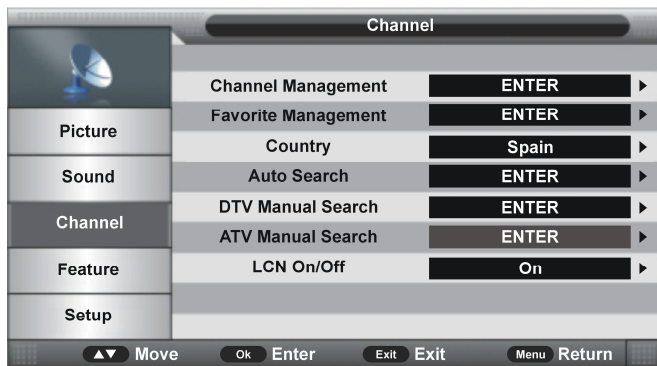

3.1 Channel Management

- Press UP/DOWN navigation button to select this item and press OK or RIGHT navigation button to enter submenu.



- Press UP/DOWN navigation to select preferred program.

a) Press RED button on remote control and use number buttons to input the password if "Lock Channel" is on. Then press RED button to add/remove a delete mark on highlighted program. After that, press MENU button to enter a dialogue box. Select OK to delete it; select Cancel to cancel this operation.

- b) Press GREEN button on remote control and use number buttons to input the password if “Lock Channel” is on. Then press GREEN button to lock/unlock a program.
- c) Press YELLOW button on remote control to add/remove skip mark.
- d) Press BLUE button on remote control to enter MOVE mode. Then use UP/DOWN navigation button to select preferred position and press OK button to move it.
- e) Press UP/DOWN navigation to select preferred program. Then press OK button to enter Rename menu page.

NOTE: RENAME function is available only for analog programs.

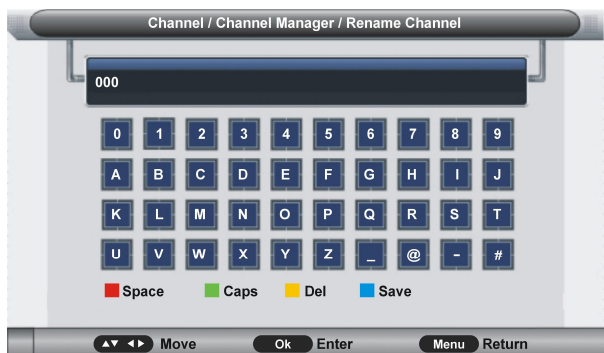

Rename operations:

- Press UP/DOWN/LEFT/RIGHT navigation button to select preferred option and press OK button to input it.
- Press RED button on remote control to add a space.
- Press GREEN button on remote control to switch between capital letters and lower case letters.
- Press YELLOW button on remote control to delete an input.
- Press BLUE button on remote control to save settings.

3.2 Favorite Management



- Press UP/DOWN navigation to select preferred program.
- a) Press RED button on remote control to add highlighted channel to Favorite 1 list.
- b) Press GREEN button on remote control to add highlighted channel to Favorite 2 list.
- c) Press YELLOW button on remote control to add highlighted channel to Favorite 3 list.
- d) Press BLUE button on remote control to add highlighted channel to Favorite 4 list.

3.3 Country

This item is used to select the country that you are living in.

3.4 Auto Search

- Press UP/DOWN navigation button to select this item and press OK or RIGHT navigation button to enter submenu.
- Then press UP/DOWN navigation button to select All, DTV or ATV and press OK or RIGHT navigation button to enter a dialog box. Select OK to start auto searching; select Cancel to cancel this operation.



To exit auto tuning, press MENU or EXIT button and select OK.

3.5 DTV Manual Search

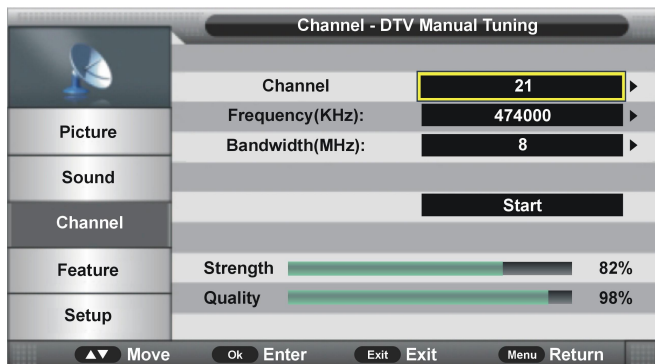

3.51 Channel

- Press OK or RIGHT navigation button to enter submenu and press UP/DOWN navigation button to select preferred program.

3.52 Frequency (KHz)

- Press OK or RIGHT navigation button to enter submenu.
- Press LEFT/RIGHT navigation button to move the cursor; press number buttons on remote control to input desired value.

3.53 Bandwidth (MHz)

- Press OK or RIGHT navigation button to enter submenu and press UP/DOWN navigation button to select preferred bandwidth.

Once the settings of part 3.51 to part 3.53 are finished, select Start in the menu and press OK button to start searching.

3.6 ATV Manual Search (for ATV input source only)

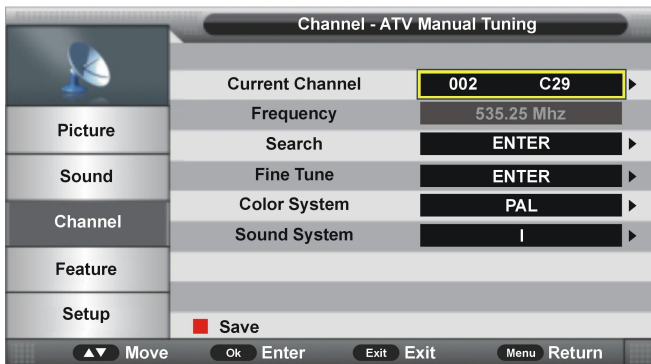

3.61 Current Channel

- Press OK or RIGHT navigation button to enter submenu and press UP/DOWN navigation button to select preferred program.

3.62 Frequency

This item is not user adjustable.

3.63 Search

This item is used to start searching.

3.64 Fine Tune

- Press OK or RIGHT navigation button to enter submenu and press LEFT/RIGHT navigation button to fine tune it.

3.65 Color System

- Press OK or RIGHT navigation button to enter submenu and press UP/DOWN navigation button to select preferred color system.

Available options: Auto, PAL, SECAM.

3.66 Sound System

- Press OK or RIGHT navigation button to enter submenu and press UP/DOWN navigation button to select preferred sound system.

Available options: BG, DK, I, L, L'.

NOTE: The Sound System options may vary due to different Color System settings.

3.7 LCN On/Off

This item is used to turn on/off LCN (Logic Channel Number).

NOTE: This item may not be adjustable if your country doesn't support LCN.

4. Feature

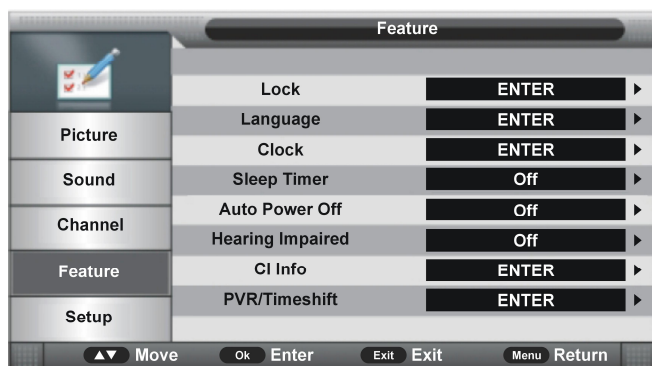

4.1 Lock

- Press OK or RIGHT navigation button to enter submenu.

- Input the factory default password "0000" using number buttons on remote control.

- Press UP/DOWN navigation button to select preferred item.

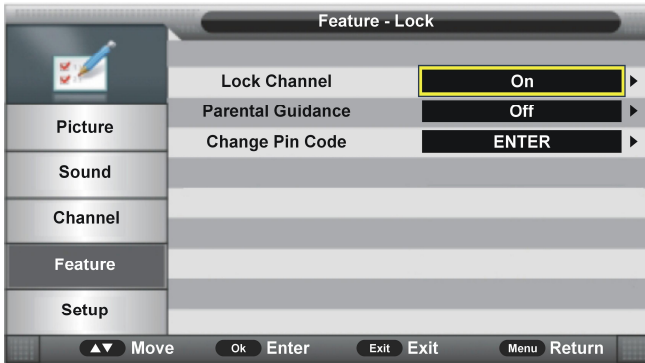

4.12 Parental Guidance

- Press OK or RIGHT navigation button to enter submenu and press UP/DOWN navigation button to select preferred option.

Available options: Off, 4 to 18.

4.13 Change Pin Code

- Press OK or RIGHT navigation button to enter submenu.

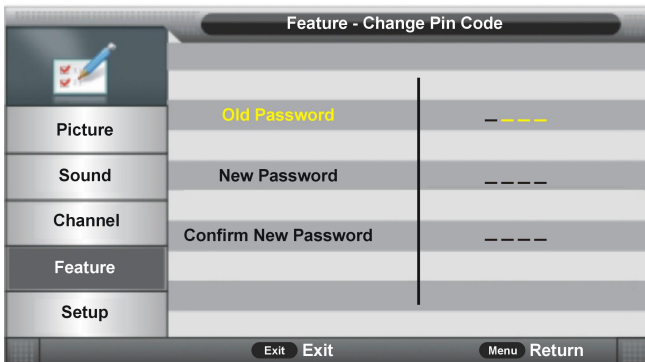

- Input the Old Password, New Password, and Confirm New Password in turn. After that, this unit will save the new password automatically.

4.2 Language

- Press OK or RIGHT navigation button to enter submenu. Then select preferred OSD menu language, subtitle language, audio language, and DTV/ATV TELETEXT language using navigation buttons.

4.3 Clock

- Press OK or RIGHT navigation button to enter submenu.
- Press UP/DOWN navigation button to select preferred item.

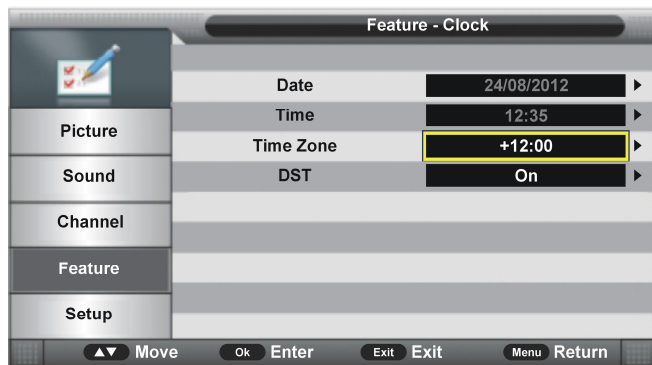

4.31 Date

When auto searching is done, this unit will get the date from the signal and save it automatically.

4.32 Time

When auto searching is done, this unit will get the time from the signal and save it automatically.

4.33 Time Zone

- Press OK or RIGHT navigation button to enter submenu and press UP/DOWN navigation button to select preferred option.

4.34 DST (Daylight Saving Time)

This item is used to turn on/off DST function.

4.4 Sleep Timer

This item is used to set the automatic sleep time in standby mode.

Available options: Off, 10 Mins, 20 Mins, 30 Mins, 60 Mins, 90 Mins, 120 Mins, 180 Mins, 240 Mins.

4.5 Auto Power Off

This item is used to set the Auto Power Off time.

Available options: Off, 1 Hour, 2 Hours, 4 Hours.

4.6 Hearing Impaired

This item is used to turn on/off Hearing Impaired function. For Hearing Impaired users, this function can assist them to know a certain scene or action through the caption, instead of hearing it.

NOTE: Hearing Impaired function works only when you are viewing programs that contain related caption information.

4.7 CI Info

This item is used to display the CI information.

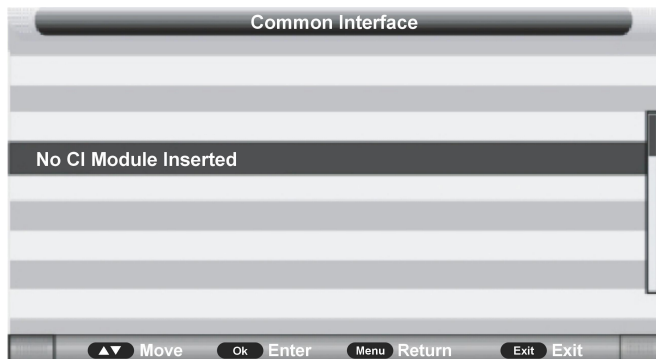

4.8 PVR/Timeshift

- Press OK or RIGHT navigation button to enter submenu.
- Press UP/DOWN navigation button to select preferred item.

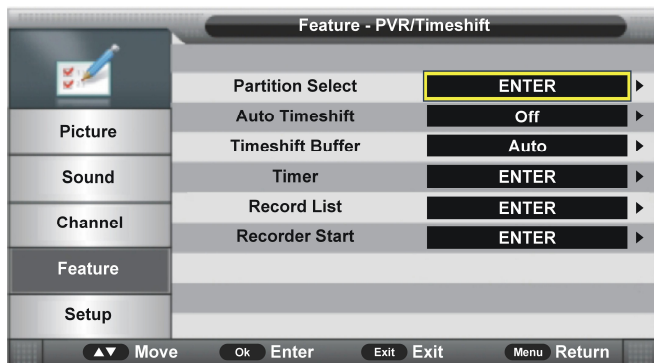

4.81 Partition Select

- Press OK or RIGHT navigation button to enter submenu.

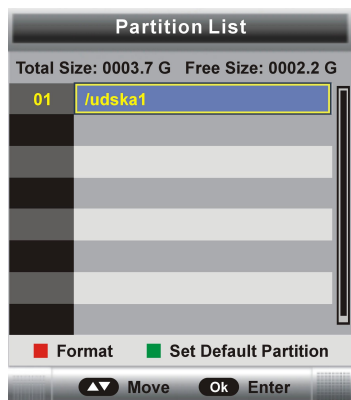

- Press RED button to enter a dialog box and then select OK to format your USB memory device.

- Press GREEN button to set default partition.

4.82 Auto Timeshift

This item is used to turn on/off Auto Timeshift function.

4.83 Timeshift Buffer

This item is used to select desired time shift buffer duration.

Available options: Auto, 30Mins, 1hr, 2hr.

4.84 Timer

- Press OK or RIGHT navigation button to enter submenu.

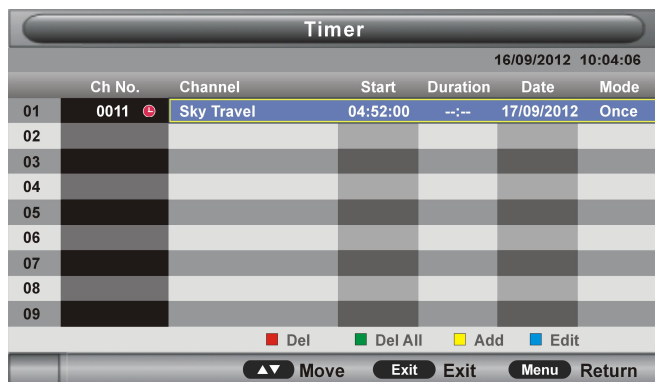

- Press RED button on remote control to delete highlighted option.
- Press GREEN button on remote control to delete all.
- Press BLUE button on remote control to enter Edit page.
- Press YELLOW button on remote control to enter Add page.



Recorder: Turn on/off Recorder.

Type: Select your recording type: DTV, Radio.

Channel: Select a channel you want to record.

Start Time: Set the recording start time.

Duration: Set the recording duration.

Date: Set the date of recording.

Mode: Set the recording mode.

NOTE: To change the numerical display of above items, press OK button to enter it and then use LEFT/RIGHT navigation button to move the cursor; use number buttons to input your desired value and press OK button to confirm your setting.

4.85 Record List

- Press OK or RIGHT navigation button to enter submenu.



- Press UP/DOWN navigation button to select recorded files and press OK button to start playback.

4.86 Recorder Start

This item is used to start recording when watching an available digital program.

NOTE: Before recording, insert your USB memory device into USB slot first.

5. Setup

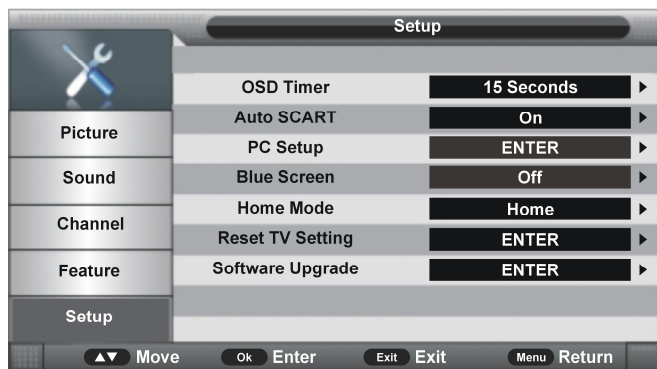

5.1 OSD Timer

- Press OK or RIGHT navigation button to enter submenu and press UP/DOWN navigation button to select preferred option.

Available options: 5/10/15/20/25/30 Seconds and Never.

5.2 Auto SCART

This item is used to turn on/off Auto SCART function. If Auto SCART is on, you can view the programs by SCART automatically when SCART cable is connected.

5.3 PC Setup (for PC input source only)

This item is adjustable only with PC input signal.

5.4 Blue Screen

This item is used to turn on/off blue background function. The screen background will turn blue at very weak or no signal condition, if Blue Screen is ON.

NOTE: This item is not adjustable in DTV mode.

5.5 Home Mode

This item is used to select desired picture mode.

Available options: Home, Dynamic, Standard, Mild.

5.6 Reset TV Setting

This item is used to reset to factory default settings.

5.7 Software Upgrade

This item is used to upgrade the TV software through USB memory device.

ATV AND OTHER MODES

- Press SOURCE button on the unit or remote control to select desired input source.
- For these modes, please refer to the menu operations of DTV mode.

PC MODE

- Connect a personal computer to this unit.
- Power on your computer and this unit.
- Press SOURCE button on the unit or remote control to select PC input source.
- Press MENU button to display the main menu. Select Setup using UP/DOWN navigation button. Then press OK or RIGHT navigation button to enter submenu.
- Select PC Setup and enter it.

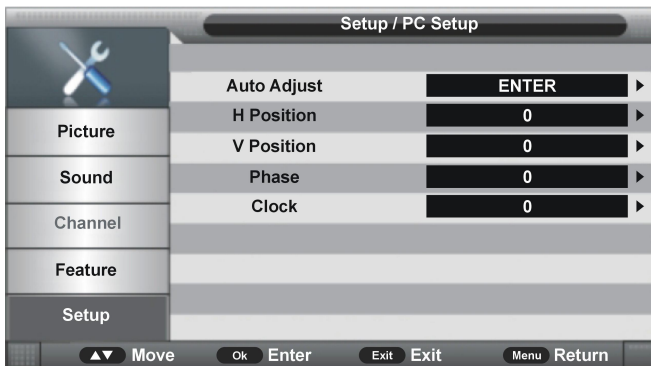

- Press UP/DOWN navigation button to select preferred item.
- Press OK or RIGHT navigation button to enter submenu. Press LEFT/RIGHT navigation button to adjust the value.

1. Auto Adjust

This item is used to adjust the PC screen automatically.

2. H Position

This item is used to adjust the value of horizontal position (available range: -16 to 16).

3. V Position

This item is used to adjust the value of vertical position (available range: -16 to 16).

4. Phase

This item is used to adjust the picture apply to the TV (available range: 0 to 100).

5. Clock

This item is used to adjust the signals transfer speed (available range: -50 to +50).

NOTE: For other menus, please refer to the menu operations of DTV mode.

MAINTENANCE

- Be sure to press POWER button to set the player to the standby mode and disconnect the power plug before maintaining the player.
- Wipe the player with a dry, soft cloth.
- If the surface is extremely dirty, wipe clean with a cloth which has been dipped in a weak soap-water solution and wrung out thoroughly, and then wipe again with a dry cloth.
- Never use alcohol, benzene, thinner, cleaning fluid or other chemicals. And do not use compressed air to remove dust.

WALL MOUNTING

- Contact a professional for assistance when wall mounting your TV. We are not responsible for any damage to the product or injury to yourself, if you mount the TV on your own.
- Do not wall mount the TV while TV is turned on. It may cause personal injury due to electric shock.
- Use standard M4*10mm screws (4 pieces) to mount this TV.

Back of your TV

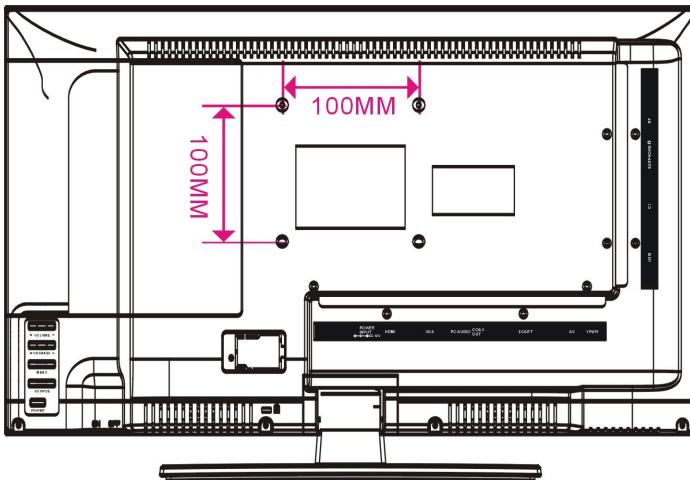

STAND INSTALLATION

Your TV is packaged with the Stand and the Cabinet separated. Before enjoying this TV, please carry out the Stand Installation according to the instructions below.

Step 1

Place the TV faced down on a soft cloth or cushion to prevent the panel from being damaged.

Step 2

Align the screw holes on stand and TV bottom and then push the stand until the TV is fully seated on the stand.

NOTE: Make sure the orientation of trapezoid head on stand is corresponding to the trapezoid slot on TV bottom.

Step 3

Tighten the included screws with a screw driver.

NOTES:

- Unplug the power adaptor first when installing or removing the TV Stand.
- This product is a 22" Series TV. Contact one or more partner for assistance when installing or removing the TV stand.

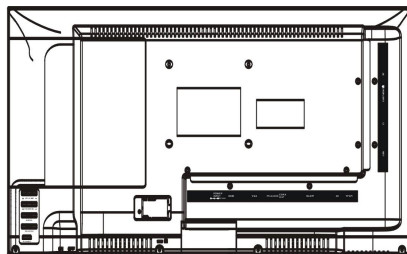

①

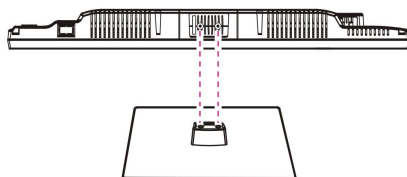

②

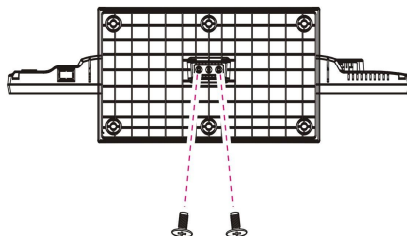

③

SPECIFICATIONS

Display Device	22 inch LED TV
Resolution	1920×1080
Pixel Pitch	0.24825(H)×0.24825(V)mm
Luminance	250 cd/m ²
Contrast Ratio	1000:1
Aspect Ratio	16:9
Response Time	5 ms
Viewing Angle	170(H)/160(V)
Visible Range	476.64(H)×268.11(V) mm
Life Time	30,000 Hrs
USB Multimedia Playback Format	Movie: AVI, MPEG 1/2, MPEG-4, WMV, TS
	Music: WMA, AAC, AC3, MP3
	Photo: JPEG, BMP, PNG, GIF
	Text: TXT
Power Source	AC adaptor(normal DC 12 V $\overline{\text{---}}$ 3A)
Power Consumption	≤36W
Operation Temperature	-5°C to 45°C
Measurement	506(W)×170 (D)×346(H)mm
Weight	Approx. 3.2 Kg

Specifications are subject to change without notice.

GENERAL TROUBLESHOOTING

Check the following points before assuming malfunctions of this unit:

Symptom	Remedy
No power.	Insert the power adaptor securely into the power outlet.
No picture.	Ensure that the equipment is connected properly.
<ul style="list-style-type: none"> ● No sound. ● Distorted sound. 	<ul style="list-style-type: none"> ● Ensure that the equipment is connected properly. ● Ensure that the input setting for the TV and stereo system are correct. ● Adjust the master volume to a suitable volume by pressing VOL+/VOL- button.
No operations can be performed with the remote control unit.	<ul style="list-style-type: none"> ● Check the batteries are installed with the correct polarities. ● The batteries are exhausted: Replace them with new ones. ● Point remote control at the remote control sensor and operate it again. ● Operate the remote control unit at a distance of no more than 6m from the remote control sensor. ● Remove the obstacles between the remote control and remote control sensor.
No key operation (by the main unit and/or the remote control unit) is effective.	Disconnect the power adaptor and then reconnect it. (The player may not be operating properly due to lightning, static electricity or some other factors.)
Symptom(TV)	Remedy
No or poor picture.	<ul style="list-style-type: none"> ● Adjust antenna or use an external antenna. ● Relocate the unit near a window (if inside a building). ● Move units away from this product that causes interference. ● Do Auto Tuning again. ● Try another channel.
No sound or poor sound.	<ul style="list-style-type: none"> ● Check the audio settings. ● Press MUTE button on remote control to cancel mute function. ● Unplug the headphone.
Noise or other interface.	Electronic equipment near the unit is causing interface. Relocate the unit or move the equipment.

SOGO®

Human Technology

Ref. SS-2236

